



# Bird

Светильник направленного  
света

geniled park



Светильники серии Bird — это универсальное решение для освещения городских, в том числе парковых, пространств. Они могут быть установлены на опору, фасад зданий, в грунт или на твердую поверхность благодаря разнообразным вариантам креплений.

**geniled park**

## Закаленное стекло

Рассеиватель из закаленного стекла прочный, устойчивый к агрессивным средам, обеспечивает высокую светопропускную способность.

## Энергоэффективные светодиоды

Светоотдача достигает 100лм/Вт.

## Рефлектор

В зависимости от типа рефлектора создается нужный угол рассеивания: 60°, 15°, 24°, 36°, 40° x 70°.

## Высокая защита IP66

Все основные компоненты светильника защищены от пыли, влаги и холода, что дает возможность использовать оборудование в условиях сильного дождя, ветра или мороза.

## Прочный корпус

Изготовлен из алюминия. Степень ударопрочности IK08. Нанесена полимерно-порошковая краска, устойчивая к атмосферным воздействиям.

## Фиксирующий винт

Обеспечивает надежную фиксацию, позволяет регулировать угол наклона и поворота светильника.

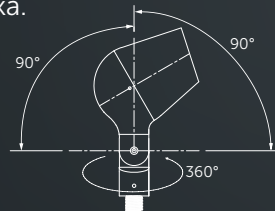

**geniled park**

# Углы рассеивания

Рефлектор 60°

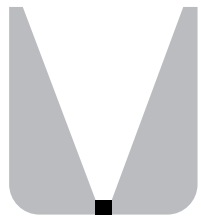

Рефлектор 40x70°

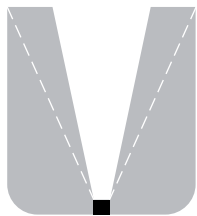

Рефлектор 15°



Рефлектор 24°



Рефлектор 36°



Более равномерное освещение объектов и территорий. В том числе с больших высот.

Для акцентной подсветки элементов ландшафта и освещения объектов с больших расстояний и высот.



# Размеры и мощности

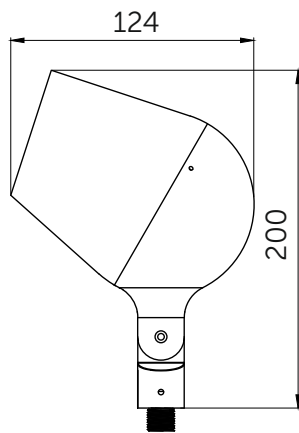

Bird

10Вт, 15Вт, 20Вт

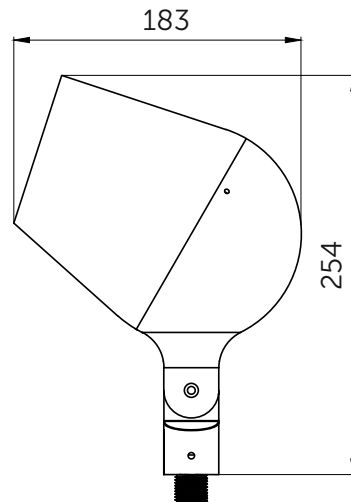
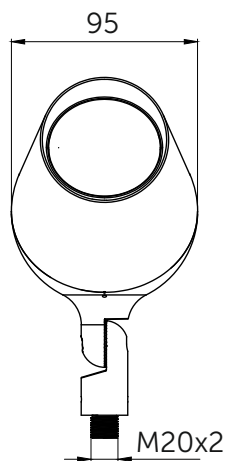

Bird Pro

30Вт, 40Вт, 60Вт

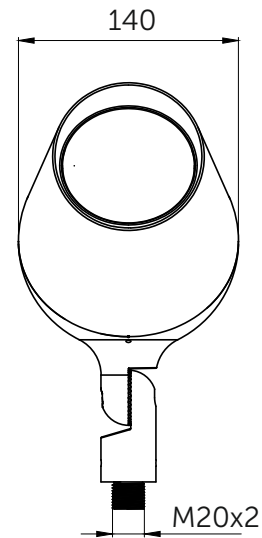

**geniled** park

# Цвет свечения



Белый теплый  
3000К



Белый дневной  
4000К



Синий



Зеленый



Красный



geniled park



Крепление к опоре  
скрытого монтажа



**geniled** park





## Навершие на опору

Варианты исполнения:



Двойное 180°



Двойное 120°

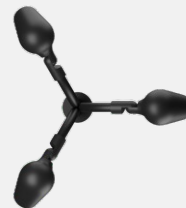

Тройное 120°

**geniled** park



Стойка-консоль 600мм

Для колышка, креплений  
накладного монтажа



**geniled** park



Колышек 300мм  
Для монтажа в грунт



**geniled** park



Крепление-чашка  
для накладного монтажа



**geniled** park

Крепление-чашка  
для накладного монтажа

С возможностью ввода бокового  
транзитного кабеля

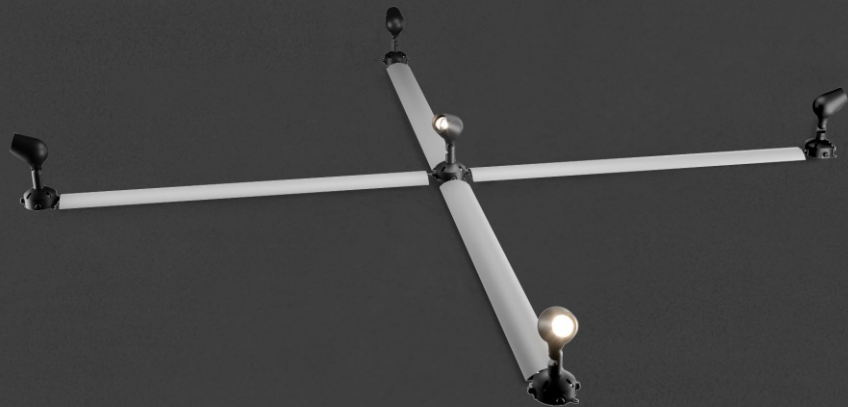

**geniled** park





# Lily

Боллард, выполненный в оригинальной форме,  
напоминающей стебель с бутоном

**geniled** park



## Lily

Высота этого «цветка» составляет 1 м. Установка осуществляется с помощью анкерного монтажа на стилобат. Закладная деталь поставляется в комплекте со светильником.

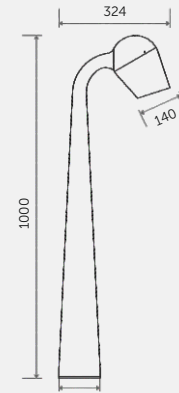

**geniled** park

# Технические характеристики

**3000К, 4000К,  
R,G,B**  
Цвет свечения

**IK08**  
Класс  
ударопрочности

**0,95**  
Коэффициент  
мощности

**5 лет**  
Гарантия

**120-277В**  
Напряжение

**100лм/Вт**  
Энергоэффективность

**-60...+50°C**  
Рабочая температура

**10Вт, 15Вт, 20Вт,  
30Вт, 40Вт, 60Вт**  
Мощность

**IP66**  
Степень  
защиты

**1%**  
Коэффициент  
пульсации\*

**82Ra**  
Индекс  
цветопередачи

**УХЛ1**  
Климатическое  
исполнение

**50 000ч**  
Срок службы

\*Для светильников с мощностью 60Вт коэффициент пульсации составляет 50%

Гуляйте с удовольствием!

**geniled** park