



geniled

Каталог светодиодного
освещения 2024/2

краткая версия

С 2010 года мы создаем качественные светотехнические решения с высокими параметрами для коммерческих проектов и бытового применения.

Собственное производство позволяет нам быть более гибкими в создании новых продуктов и работе с индивидуальными заказами.

Своя светотехническая лаборатория обеспечивает уверенность в заявленных световых и электрических параметрах.

Наша цель — энергоэффективно, надежно и эстетично помогать вам решать вопросы в освещении самых разных объектов — от офиса до космодрома.

Спасибо, что вы с нами!
Команда Geniled.

4 Потолочные светильники

Офис	8
ЛПО	8
Грильято	8
Griliato Tetris	8
Экофон	9
Rockfon	9
Clip-in	9

10 Коммерческие светильники

Trade Linear 65x60	10
Line 40x50	12
Line Alum 50x50	13
Retail 66x25	14
Retail 105x25	15
Крепления и аксессуары	16
Tetris In	18
Сейлинг	19
Track Classic Zoom	20
Шинопровод	21

22 Уличные БРА и ЖКХ

Sova	22
Public	23
Orbita	24

25 Технические светильники

ЛСП	25
Strong	26
Element	28

29 Улично-промышленные светильники

Optimus	29
Kolokol	30
Titan, Titan Inox	31

34 Светодиодные ленты

38 Источники питания

40 Управление светом

46 Профиль для ленты

50 Лампы

52 Расшифровка обозначений

ПОТОЛОЧНЫЕ

Для разных типов ПОТОЛКОВ

На заказ возможно изготовление светильников под потолки Albes, Cesal.

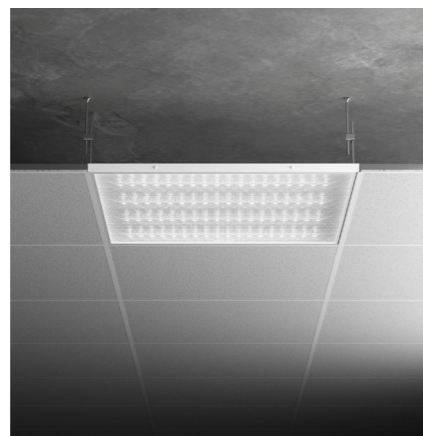

Армстронг

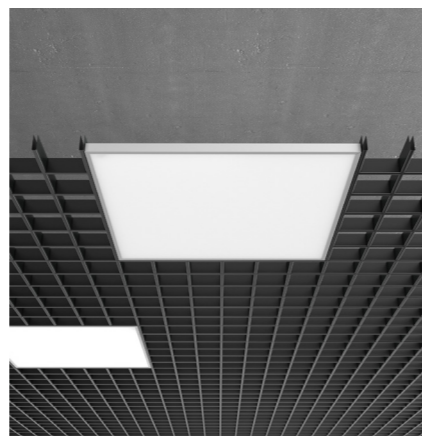

Грильято

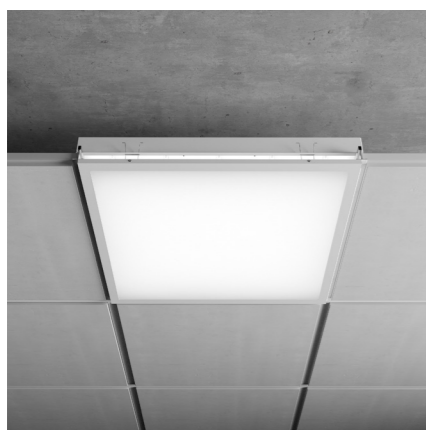

Экофон

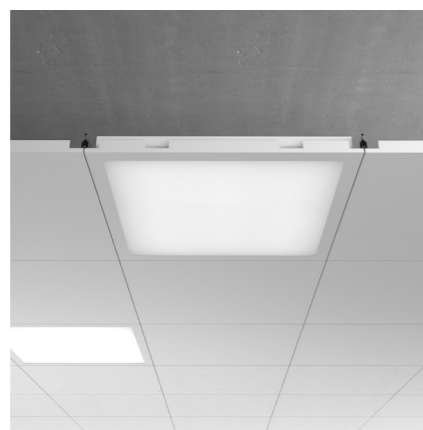

Clip-in

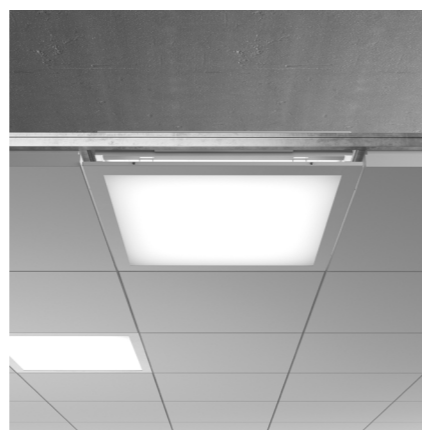

Rockfon

Унифицированные комплектующие

Basic

Доступное решение

В светильник установлены линейки с 16 светодиодами. Это экономичный вариант для проектов с невысокими требованиями к освещенности. Также стоимость светильника удалось снизить за счет сокращения расходов производства. Запатентованный корпус трапецевидной формы позволяет уменьшить количество технологических операций без потери качественных характеристик изделия.



Standart

Практичное решение

Данную серию отличает оптимальное соотношение стоимости света: руб/лм, при высокой технической надежности светильника. Светодиодные линейки с 21 светодиодами и драйвер, стабилизированный по току 460мА, обеспечивают энергоэффективность 141 лм/Вт. На светильники действует расширенная гарантия 5 лет.

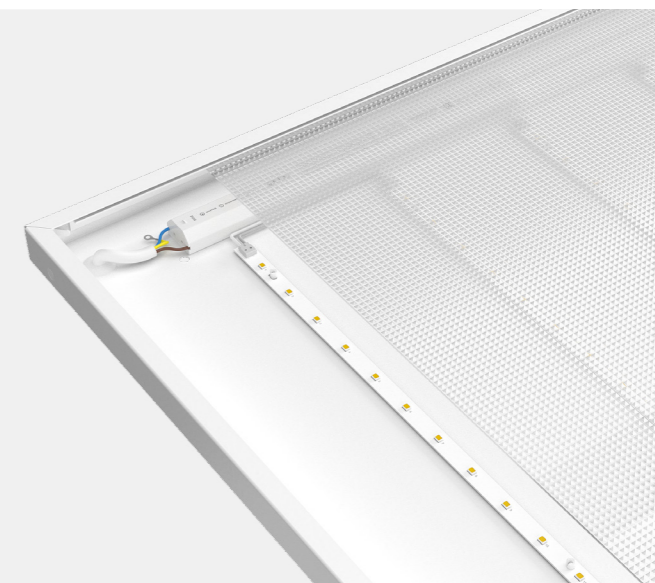

Advanced

Яркое решение

Премиальная линейка светильников. Самые яркие в своем классе. Количество светодиодов на одном модуле увеличено до 28 штук. Драйвер стабилизирован по току 460мА. Энергоэффективность изделий достигает 155 лм/Вт! Действует расширенная гарантия 5 лет.

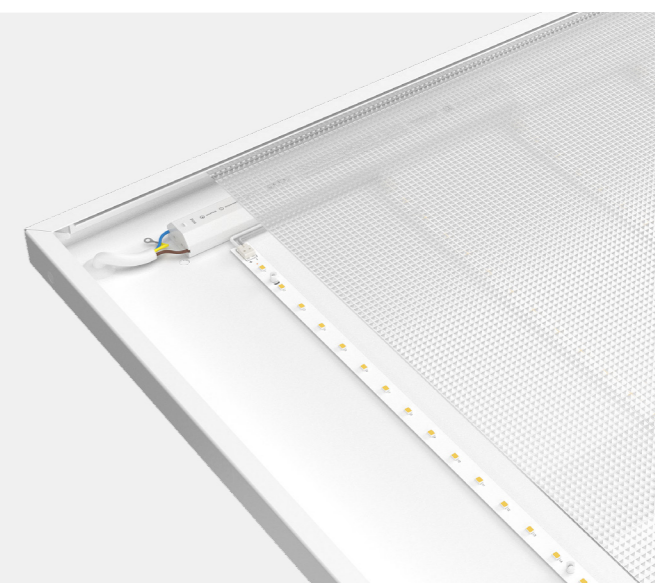

Comfort

Комфортное решение

Светильники созданы для объектов с повышенными требованиями к габаритной яркости. Оптимальная высота корпуса, матовый рассеиватель и светодиоды, с установленными линзами 160°, обеспечивают равномерное свечение без видимых полос и точек от светодиодов. Достигается комфортное восприятие источника света, исключается слепящий эффект.

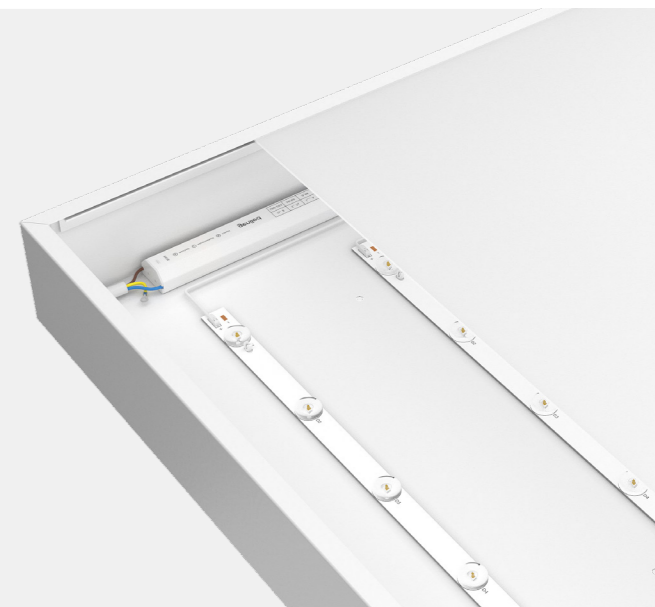

Драйвер

Линейки комплектуются надежными драйверами, которые имеют низкую пульсацию — менее 2%, защиту от перегрузки, защиту от короткого замыкания и перегрева.



Степень защиты IP54

Светильники разработаны специально для использования в помещениях с повышенными санитарными требованиями: в лабораториях, в медицинских учреждениях. Силиконовые уплотнители и заглушки защищают от насекомых, пыли и влаги. Светильник готов к уборке, ему не страшны жировой налет и температурные перепады коммерческих кухонь и пищевых производств.



Сравнение основных параметров

Сравниваемые параметры	Basic	Standart	Advanced	Comfort
Гарантия	3 года	5 лет	5 лет	5 лет
Энергоэффективность	130лм/Вт	141лм/Вт	155лм/Вт	88лм/Вт
Мощность	30,40Вт	20,30,40,50,60,80,100Вт	20,30,40,50,60,80,100Вт	45,60,75,90Вт
Рассеиватель	Микропризма, опал	Микропризма, опал, матовое зак.стекло	Микропризма, опал, матовое зак.стекло	Опал
Светодиодные линейки	16SMD2835	21SMD2835	28SMD2835	8SMD2835
Цветовая температура	4000K 5000K	4000K 3000K, 5000K	3000K, 4000K, 5000K	3000K, 4000K, 5000K
Индекс цветопередачи	82Ra 90Ra	82Ra 82Ra	82Ra, 90Ra	90Ra
КПД драйвера	90%	92%	92%	92%
Коэф. мощности драйвера	0,95	0,95	0,95	0,95
Выходной ток для драйвера	260мА	460мА	460мА	460мА

Кастомизация

Изменение конструкции светильника под запросы заказчика:

- изменение размеров;
- увеличение степени пылевлагозащиты;
- установка микроволнового датчика движения, аварийного или низковольтного блоков питания;
- окрашивание корпуса в любой цвет по каталогу RAL;
- возможность пошагового диммирования и управления по протоколу DALI.

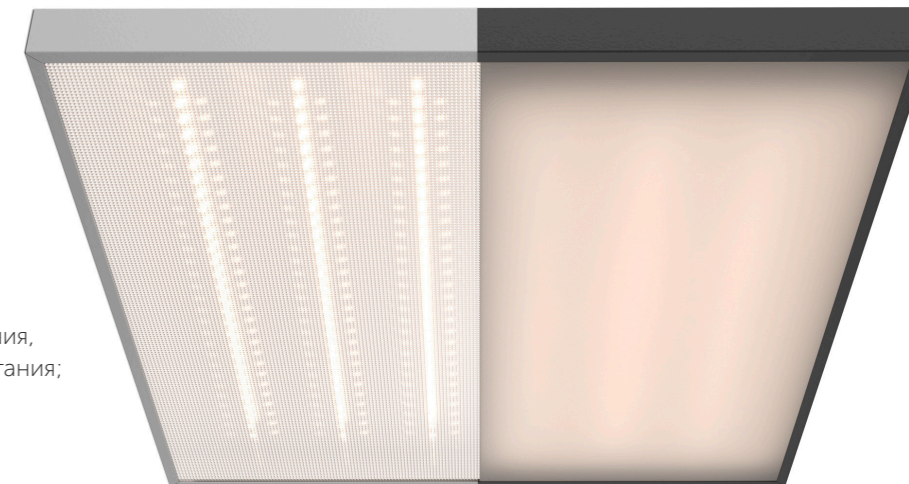

Соответствия требованиям

Светильники Geniled включены в ЕРРРП — Единый реестр российской радиоэлектронной продукции Минпромторга. Прошли добровольную сертификацию для использования в образовательных и медицинских учреждениях. Имеют сертификаты ТР ТС, СТ-1, сертификат соответствия пожарной безопасности. Наличие протоколов испытаний подтверждает надежность и долговечность светильников.

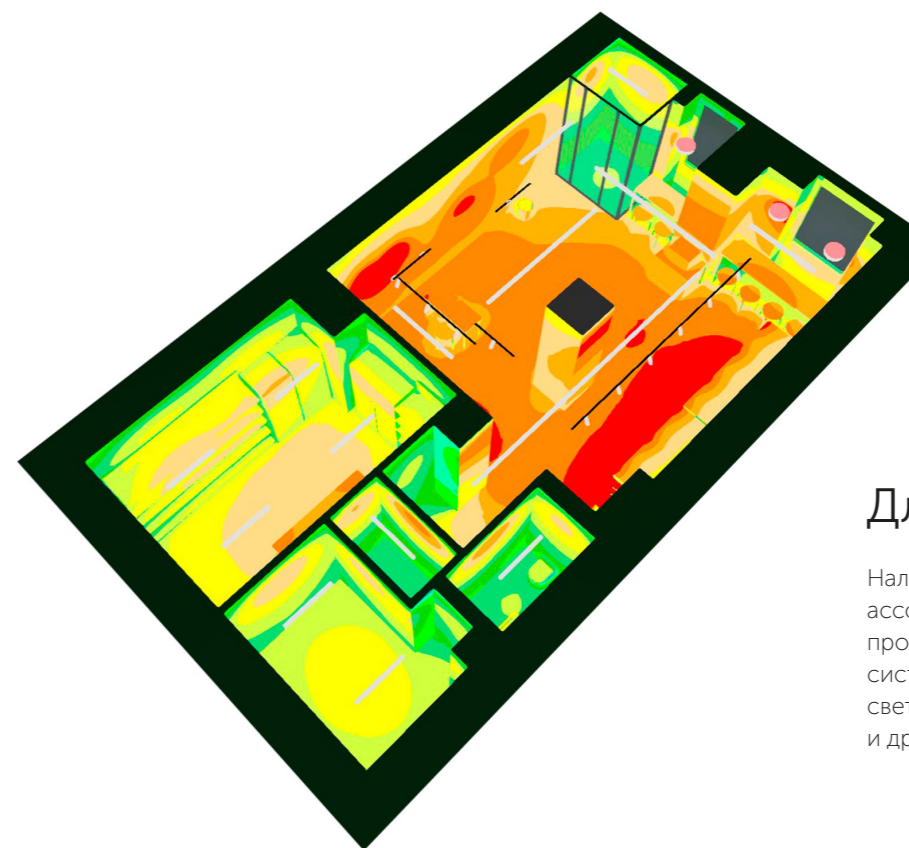

Для проектировщиков

Наличие IES файлов и BIM библиотеки на весь ассортимент для возможности профессионального и точного проектирования систем освещения с использованием светодиодных лент, светильников и других осветительных приборов.

ПОТОЛОЧНЫЕ

Офис

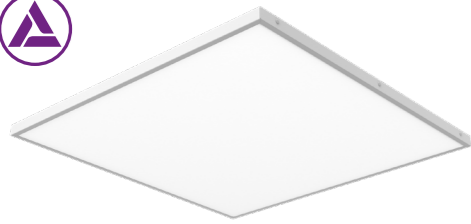

Категория:
Basic, Standart, Advanced, Comfort



Мощность | 20-100Вт
 Рассеиватель | Микропризма, опал, матовое стекло
 Монтаж | Встраиваемый, накладной, подвесной
 Размеры | 596x592x20мм (Basic), 596x178x20мм (Basic)
 595x595x20/40мм, 595x200x40
 595x595x25/45мм (IP54) / 60мм (Comfort)

Доп.опции:



ЛПО



Категория:
Basic, Standart, Advanced, Comfort



Цвет корпуса | Белый, черный
 Мощность | 40-100Вт
 Рассеиватель | Микропризма, опал, матовое стекло
 Монтаж | Встраиваемый, накладной, подвесной
 Размеры | 1200x178x20мм (Basic)
 1200x180x20/40мм, 1200x600x20мм
 1200x180x45мм (IP54) / 60мм (Comfort)

Доп.опции:



Грильято



Категория:
Standart, Advanced



Мощность | 30-100Вт
 Рассеиватель | Микропризма, опал, матовое стекло
 Монтаж | Встраиваемый
 Размеры | 588x588x20мм
 610x590x65мм

Доп.опции:



Griliato Tetris

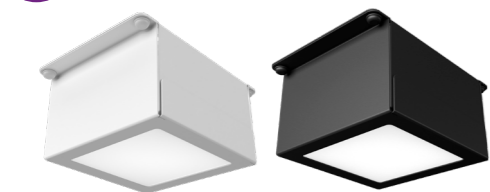

Категория:
Tetris Basic, Tetris



Цвет корпуса | Белый, черный
 Мощность | 25-40Вт (Tetris Basic), 10-80Вт (Tetris)
 Рассеиватель | Микропризма, опал
 Монтаж | Встраиваемый
 Размеры | 110x85x40мм (для ячейки 100x100мм)
 64x83x39мм (для ячейки 75x75мм)
 210x210x40мм (для ячейки 200x200мм)

Доп.опции:



Экофон

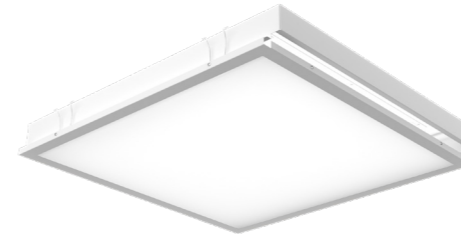

Категория:
Standart, Advanced, Comfort



Мощность | 30-100Вт
 Рассеиватель | Опал
 Монтаж | Встраиваемый
 Размеры | 600x600x60мм

Доп.опции:



Rockfon

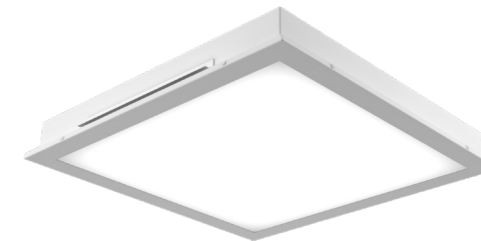

Категория:
Standart, Advanced, Comfort



Мощность | 30-120Вт
 Рассеиватель | Микропризма, опал,
 матовое стекло
 Монтаж | Встраиваемый
 Размеры | 600x600x70мм
 1200x600x70мм

Доп.опции:



Clip-in

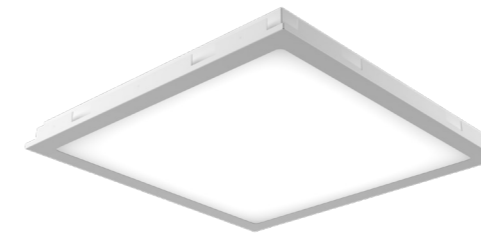

Категория:
Standart, Advanced, Comfort



Мощность | 30-100Вт
 Рассеиватель | Микропризма, опал,
 матовое стекло
 Монтаж | Встраиваемый
 Размеры | 600x600x60мм

Доп.опции:



Энергоэффективность светильников:

	3000K	4000K	5000K
Basic	—	130лм/Вт	130лм/Вт
Standart	136лм/Вт	141лм/Вт	141лм/Вт
Advanced	149лм/Вт	155лм/Вт	155лм/Вт
Comfort	80лм/Вт	84лм/Вт	88лм/Вт
Tetris	51лм/Вт	57лм/Вт	60лм/Вт

В таблице указаны максимальные значения энергоэффективности для стандартной комплектации. Точные показатели по каждому виду светильника указаны на сайте. Чтобы перейти на сайт в нужный раздел, отсканируйте QR-код.

Общие характеристики:

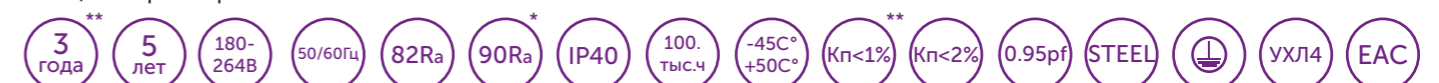

* Для Griliato Tetris ** Для серии Basic

КОММЕРЧЕСКИЕ

Trade Linear 65x60



Категория:
Standart, Advanced



Цвет корпуса | Белый Муар, черный Муар
Белый и черный глянец для IP54

Мощность | 10-120Вт

Рассеиватель | Микропризма, опал

Монтаж | Подвесной, накладной, встраиваемый
в гипсокартон, на шинопровод,
в реечный потолок

Размеры | 490x65x60мм, 500x65x60мм (IP54)
980x65x60мм, 1000x65x60мм (IP54)
1472x65x60мм, 1500x65x60мм (IP54)
1962x65x60мм, 2500x65x60мм
492-542x65x60 (угловой)

Доп.опции:



Модификации

Стандартная модификация



Отражатель **глубиной 15мм**
для большей
энергоэффективности.

Модификация Deep



Отражатель **глубиной 25мм**
для равномерной засветки
и комфортного восприятия
источника света.

Варианты исполнения

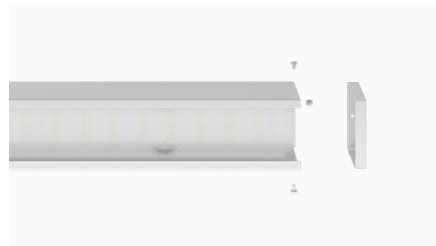

Одиночное исполнение

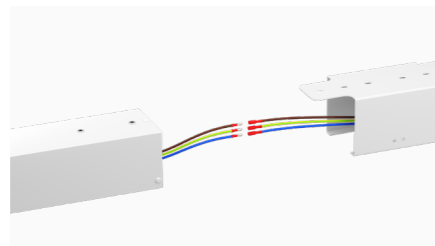

Магистральное исполнение

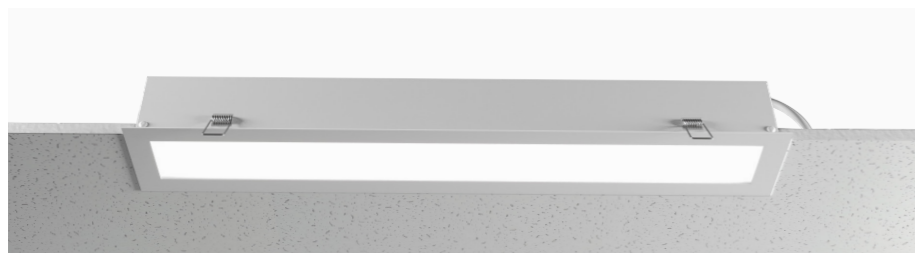

Встраиваемый

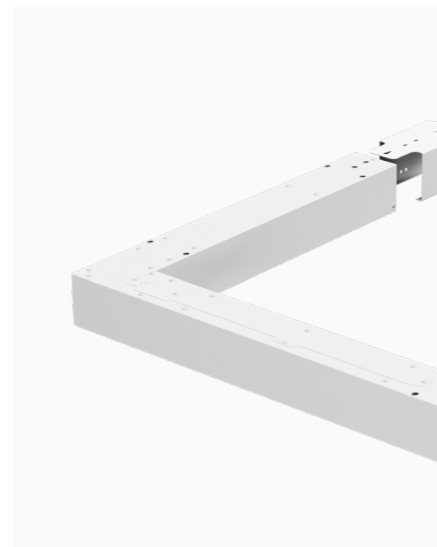

Угловое исполнение с единым
рассеивателем



Энергоэффективность светильников:

	3000K	4000K	5000K
Standart	100лм/Вт	105лм/Вт	110лм/Вт
Advanced	118лм/Вт	124лм/Вт	130лм/Вт
Standart Deep	91лм/Вт	96лм/Вт	100лм/Вт
Advanced Deep	105лм/Вт	111лм/Вт	116лм/Вт

В таблице указаны максимальные значения энергоэффективности для стандартной комплектации. Точные показатели по каждому виду светильника указаны на сайте. Чтобы перейти на сайт в нужный раздел, отсканируйте QR-код.

Общие характеристики:



КОММЕРЧЕСКИЕ

Line 40x50



Категория:

Basic, Standart, Advanced

Цвет корпуса

Белый Муар, черный Муар

Мощность

10Вт, 20Вт, 30Вт, 40Вт, 50Вт

Рассеиватель

Опал

Монтаж

Подвесной, накладной,
на шинопровод, в реечный потолок

Размеры

500x40x50мм, 980x40x50мм
1472x40x50мм, 1962x40x50мм
2450x40x50мм

Доп.опции:

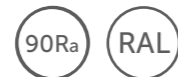

Энергоэффективный отражатель

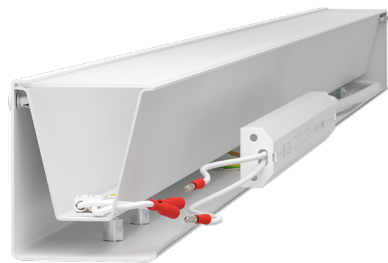

Отражатель выполнен в виде трапеции и окрашен белой глянцевой краской. Это повышает энергоэффективность. Получается равномерная засветка и комфортное восприятие света.

Узкий корпус

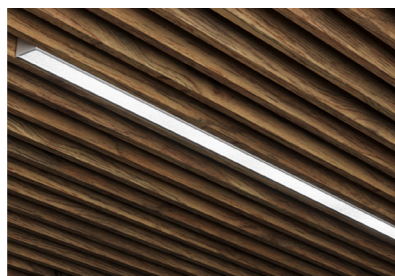

Идеально подходит для реечных потолков с шагом между ламелями 45 мм.

Готовые комплекты

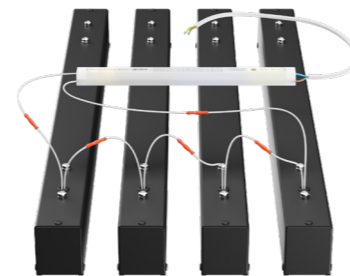

Комплект состоит из 4х светильников и одного драйвера. Предусмотрены соединительные разъемы типа «Папа-Мама». Провода обеспечивают максимальное расстояние 600мм между светильниками.

Энергоэффективность светильников:

	3000K	4000K	5000K
Basic	—	80лм/Вт	80лм/Вт
Standart	72лм/Вт	76лм/Вт	80лм/Вт
Advanced	87лм/Вт	91лм/Вт	96лм/Вт

В таблице указаны максимальные значения энергоэффективности для стандартной комплектации. Точные показатели по каждому виду светильника указаны на сайте. Чтобы перейти на сайт в нужный раздел, отсканируйте QR-код.

Общие характеристики:



* Для серии Basic

Line Alum 50x50

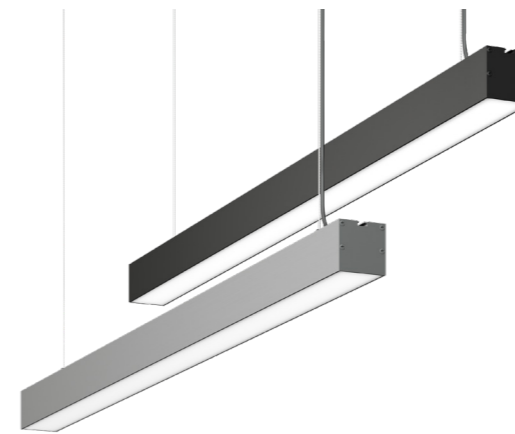

Категория:

Basic, Standart, Advanced, Super

Цвет корпуса

Серебристый, черный Муар, белый Муар

Мощность

10Вт, 20Вт, 25Вт, 30Вт, 40Вт, 50Вт,
60Вт, 80Вт, 120Вт

Рассеиватель

Опал

Монтаж

Подвесной, накладной,
на шинопровод, в реечный потолок

Размеры

500x50x50мм, 980x50x50мм
1250x50x50мм, 1480x50x50мм
1960x50x50мм, 2940x50x50мм

Доп.опции:



Анодированный корпус

Анодированное покрытие защищает поверхность светильника от механических и химических воздействий. Корпус устойчив к царапинам, на нем не остаются отпечатки.

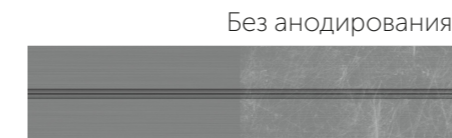

С анодированием

Энергоэффективность светильников:

	3000K	4000K	5000K
Basic	-	102лм/Вт	-
Standart	-	103лм/Вт	-
Advanced (90Ra)	-	95лм/Вт	-
Super (90Ra)	-	92лм/Вт	-

Общие характеристики:



* Для серии Basic

** Для серии Advanced, Super

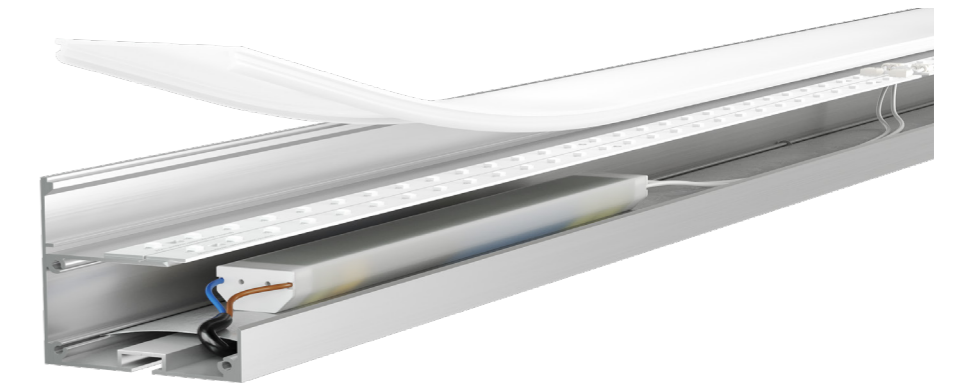

Серии Advanced, Super

Серии Advanced, Super обеспечивают полностью равномерную засветку по всей поверхности рассеивателя. Серия Super предполагает установку двух линеек Advanced на каждые 10Вт.

Эффективный теплоотвод

Алюминиевый корпус обеспечивает эффективный отвод тепла. Блок питания изолирован от светодиодов, установлен на отдельную металлическую пластину.

В таблице указаны максимальные значения энергоэффективности для стандартной комплектации. Точные показатели по каждому виду светильника указаны на сайте. Чтобы перейти на сайт в нужный раздел, отсканируйте QR-код.

КОММЕРЧЕСКИЕ

Retail 66x25



Категория:
Basic

Мощность | 30Вт, 40Вт, 60Вт, 80Вт
 Рассеиватель | Микропризма, опал
 Монтаж | Подвесной, накладной, на шинопровод



Размеры | 1026x66x25мм
 1516x66x25мм
 2006x66x25мм

Доп.опции:



Retail 105x25

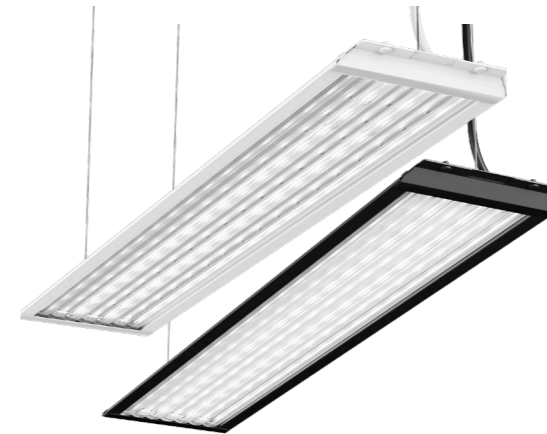

Категория:
Standart, Advanced

Цвет корпуса | Белый, черный
 Мощность | 20Вт, 30Вт, 40Вт, 60Вт
 Рассеиватель | Микропризма, опал, линза Ш 120°x60°
 Монтаж | Накладной, подвесной, на шинопровод



Размеры | 535x105x25мм
 1034x105x25мм

Доп.опции:

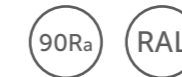

Лидер по соотношению руб/лм в коммерческом освещении!

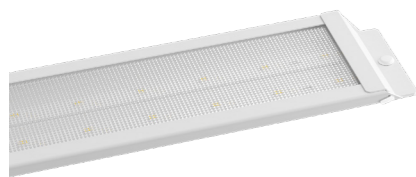

Запатентованный корпус

Такой конструктив позволил уменьшить количество технологических операций и сократить расходы производства при изготовлении корпуса без потери качественных характеристик изделия. Стоимость светильника при этом снизилась.

Энергоэффективные линейки

В светильнике применяются алюминиевые линейки со светодиодами Everlight. Их энергоэффективность достигает 155лм/Вт.



Клемма магистрального подключения

Позволяет легко подключить в ряд несколько светильников. При этом светильники между собой не стыкуются.

Компактный драйвер

Драйвер закрыт металлическим корпусом и закреплен на задней части светильника с внешней стороны. Такое расположение исключает взаимный нагрев драйвера и линеек и увеличивает срок службы светильника.

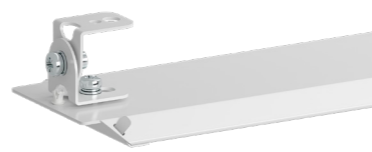

Различные крепления

Предусмотрено несколько вариантов креплений. Все для того, чтобы подойти в любой проект.

Линза Ш 120°x60°



Geniled Retail 105x25 с широкой линзой идеально подходит как для общего освещения, так и для освещения высоких торговых стеллажей. Вытянутое по одной оси световое пятно позволяет большую часть светового потока светильника направить непосредственно на полки с товаром.

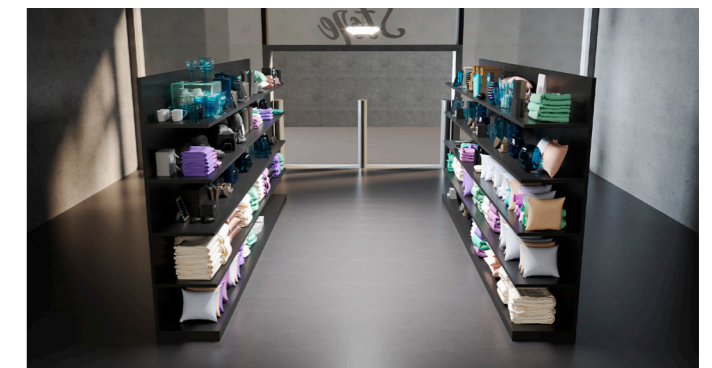
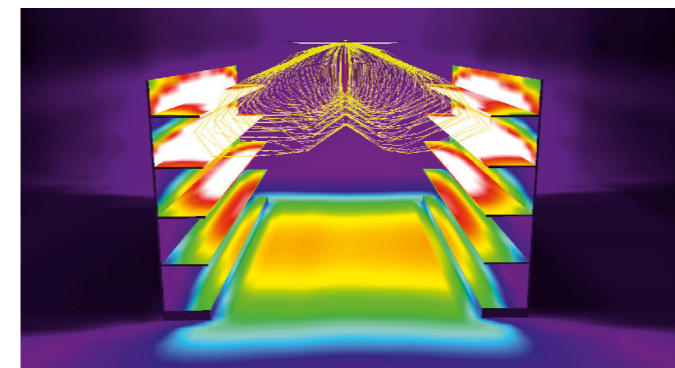

Энергоэффективность светильников:

	3000K	4000K	5000K
Basic	—	125лм/Вт	125лм/Вт

В таблице указаны максимальные значения энергоэффективности для стандартной комплектации. Точные показатели по каждому виду светильника указаны на сайте. Чтобы перейти на сайт в нужный раздел, отсканируйте QR-код.

Общие характеристики:



Энергоэффективность светильников:

	3000K	4000K	5000K
Standart	106лм/Вт	113лм/Вт	120лм/Вт
Advanced	124лм/Вт	132лм/Вт	141лм/Вт

В таблице указаны максимальные значения энергоэффективности для стандартной комплектации. Точные показатели по каждому виду светильника указаны на сайте. Чтобы перейти на сайт в нужный раздел, отсканируйте QR-код.

Общие характеристики:



КРЕПЛЕНИЯ И АКСЕССУАРЫ

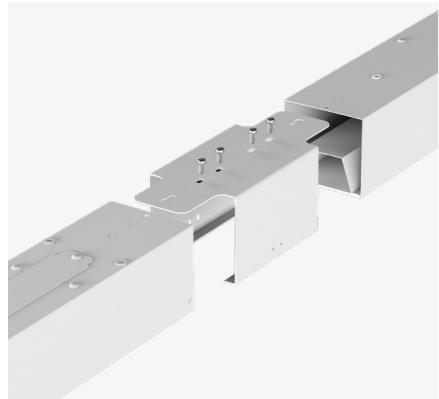

Соединитель магистральный для светильника Trade Linear 65x60 от 1000мм

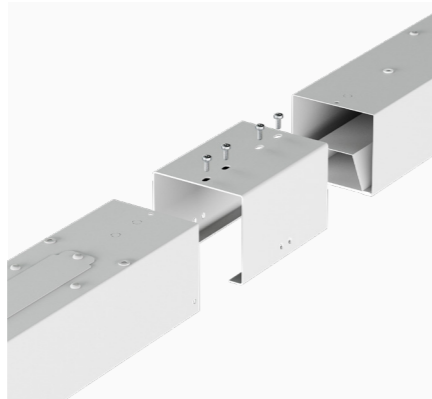

Соединитель короткий магистральный для светильника Trade Linear 65x60 до 500мм



Торцевая крышка для светильника Trade Linear 65x60



Уголок для накладного монтажа (комплект 2 шт.)



Крепление для школьной доски (комплект 2 шт.)



Крепление кронштейн поворотный Trade Linear 65x60 (комплект 2 шт.)

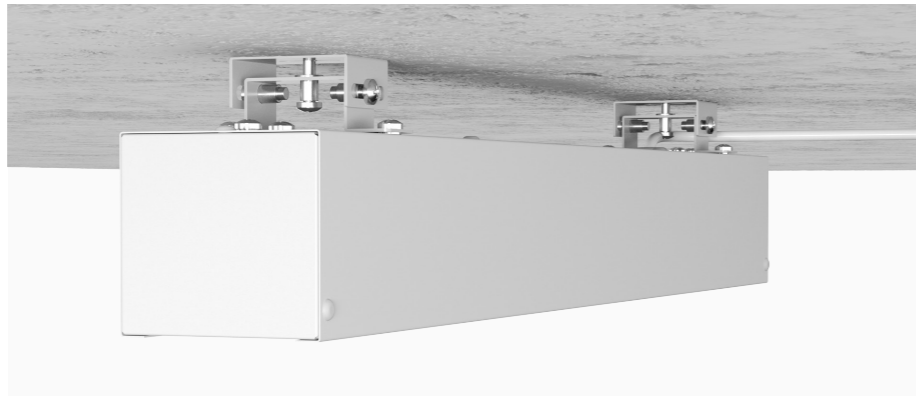

Скоба для накладного монтажа Trade Linear 65x60 (комплект 2 шт.)



Потолочная чашка 60x25мм



Крепление для реечного потолка (комплект 2 шт.)

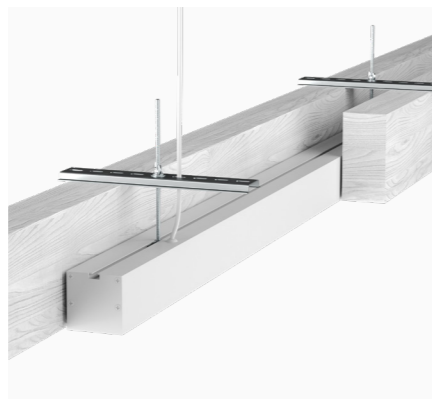

Универсальное крепление для реечного потолка (комплект 2 шт.)



Крепление с адаптером для 1-фазного шинопровода (комплект 2 шт.)



Комплект для подвешивания светильников:

- трос длиной 2м — 2 шт.
- крепление к потолку — 2 шт.
- крепление к светильнику — 2 шт.
- крепление к профильному светильнику с пазом — 2 шт.
- саморез — 2 шт.
- дюбель — 2 шт.
- винт — 2 шт.
- гайка — 2 шт.



Цвет креплений | Белый, черный

КОММЕРЧЕСКИЕ

Tetris In

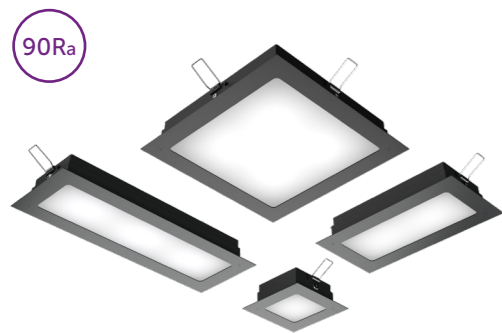

Цвет корпуса Белый, черный

Мощность 10Вт, 20Вт, 30Вт, 40Вт

Рассеиватель Микропризма, опал

Монтаж Встраиваемый

Размеры 100x100мм, 100x200мм, 100x300мм, 200x200мм

Доп.опции:



Для гипсокартонных потолков

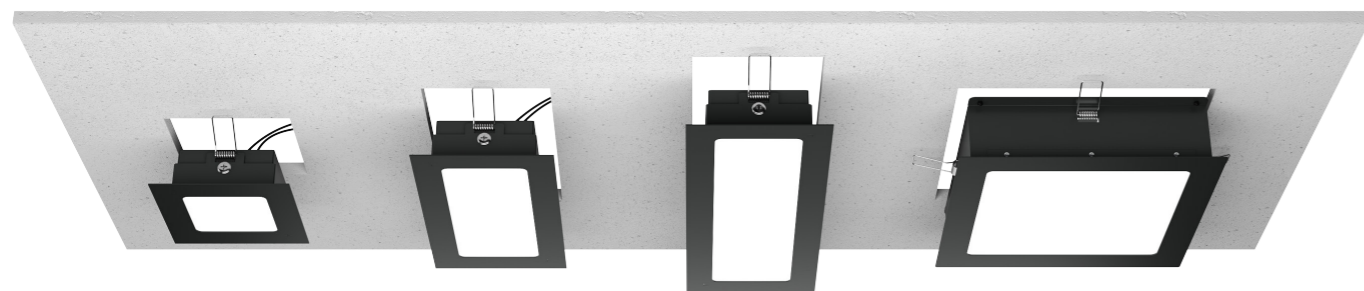

Высокий индекс цветопередачи

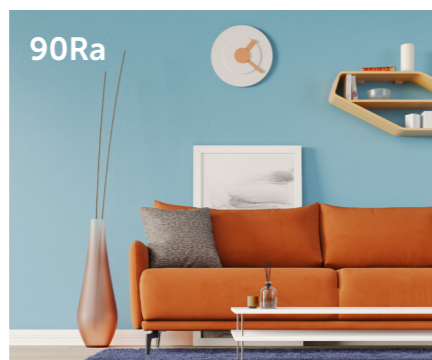

Светильники имеют высокий индекс цветопередачи 90Ra, а значит, точно передают натуральные цвета окружающих предметов. Этот параметр важно соблюдать при освещении музеев и галерей, дошкольных и образовательных учреждений, магазинов, производственных помещений, где ведутся работы с высокими требованиями к цветоразличению.

Энергоэффективность светильников:



В таблице указаны максимальные значения энергоэффективности для стандартной комплектации.

Общие характеристики:



Сейлинг



Цвет корпуса Белый, черный*

Мощность 10Вт, 20Вт, 30Вт

Рассеиватель Матовый поликарбонат

Монтаж Встраиваемый, накладной

Размеры Ø138x30/60 (для накладного)мм, Ø190x30/60 (для накладного)мм, Ø224x30/60 (для накладного)мм

Монтажный диаметр для встраиваемого Ø120мм (для 10Вт), Ø165мм (для 20Вт), Ø200мм (для 30Вт)



Для любых потолков



Подвесной потолок Натяжной потолок Деревянный Бетонный

Защищен от влаги и пыли

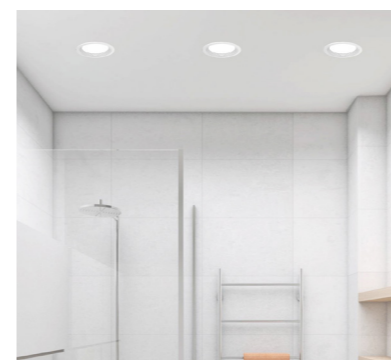

Можно использовать в помещении и на улице под навесом. Конструкция корпуса обеспечивает повышенную степень пылевлагозащиты IP54**

Надежный



Качественные компоненты драйвера обеспечивают высокий коэффициент мощности, низкую пульсацию и устойчивость к внешним электромагнитным помехам.

Энергоэффективность светильников:



В таблице указаны максимальные значения энергоэффективности для стандартной комплектации. Точные показатели по каждому виду светильника указаны на сайте. Чтобы перейти на сайт в нужный раздел, отсканируйте QR-код.

Общие характеристики:



* Для Сейлинга накладного монтажа

** Для встраиваемого Сейлинга

КОММЕРЧЕСКИЕ

Track Classic Zoom



90Ra

Цвет корпуса	Белый, черный
Мощность	10Вт, 20Вт, 30Вт, 40Вт
Рассеиватель	Линза 15°-60°
Монтаж	На шинопровод, накладной
Размеры	136x64x158мм 161x73x170мм 190x73x170мм 180x104x198мм



Акцент на главном с любого расстояния

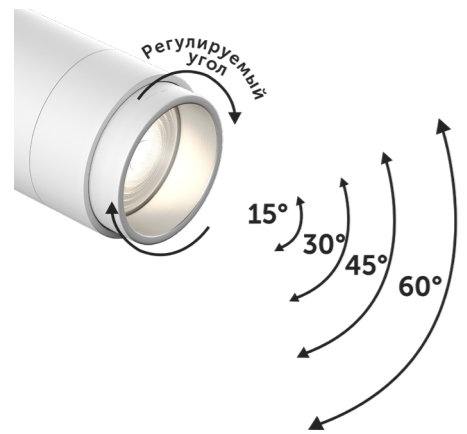

Конструкция светильника предусматривает регулировку угла рассеивания. Можно выбрать подходящий угол рассеивания в зависимости от освещаемого объекта и положения светильника относительно него. Трековая система освещения адаптируется к перестановкам и смене экспозиции. Светильник может быть перемещен на любой участок шинопровода, при этом не требуется дополнительный электромонтаж.

Анодированный отражатель

Полированная анодированная поверхность отражателя повышает энергоэффективность.

Алюминиевый корпус

Эстетичный корпус из алюминия впишется в любой интерьер. Эффективно выполняет функцию радиатора охлаждения.

Светит в нужном направлении

Крепление светильника позволяет вращать его на 350° в горизонтальной плоскости и на 90° в вертикальной плоскости.

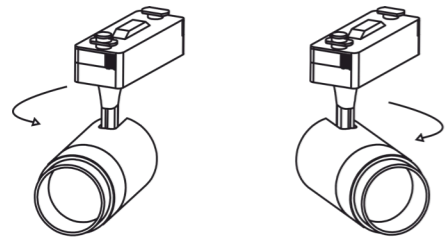

Угол поворота 350°

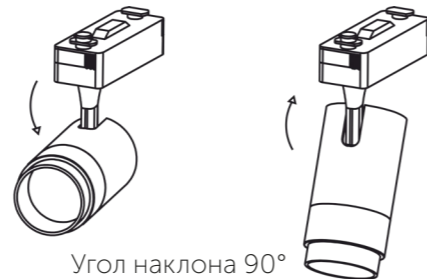

Угол наклона 90°

Энергоэффективность светильников:

3000K	4000K	5000K
88лм/Вт	90лм/Вт	92лм/Вт

В таблице указаны максимальные значения энергоэффективности для стандартной комплектации. Точные показатели по каждому виду светильника указаны на сайте. Чтобы перейти на сайт в нужный раздел, отсканируйте QR-код.

Общие характеристики:



* Для Track Classic Zoom 10Вт

ШИНОПРОВОД



Цвет корпуса	Белый, черный
Размеры	1000x33,5x19,3мм 2000x33,5x19,3мм 3000x33,5x19,3мм

Максимальный вес светильников на 1м шинопровода	5кг
Максимальный ток на 1м шинопровода	4,5А
Максимальное напряжение	300В
Максимальная мощность на 1м шинопровода	1кВт
Рекомендуемая длина одной непрерывной линии	Не более 10м

Алюминиевый корпус

Однофазный шинопровод выполнен из алюминия с толщиной стенки 1мм, что обеспечивает высокую жесткость конструкции, которая не будет провисать и деформироваться.

Надежный контакт

Токопроводящая шина обеспечивает надежный электрический контакт с трековыми светильниками.

Совместимость

Track Classic Zoom
Trade Linear 65x60
Line 40x50
Retail 66x25
Retail 105x25
Line Alum 50x50

Аксессуары

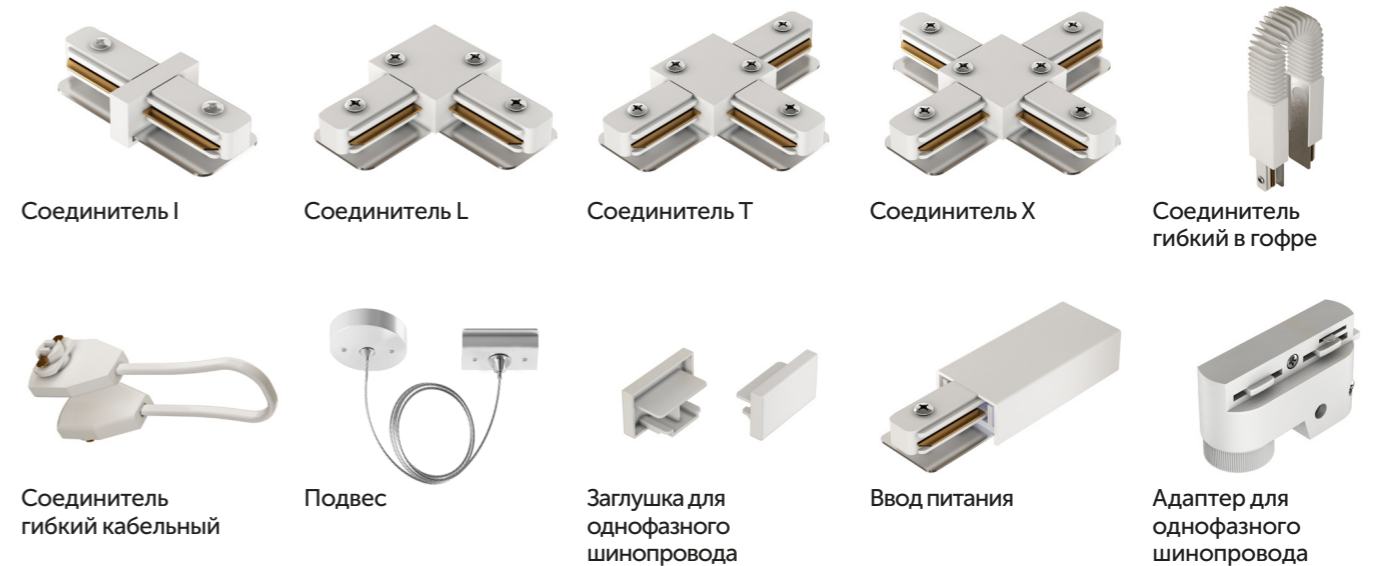

Цвет аксессуаров | Белый, черный

УЛИЧНЫЕ БРА И ЖКХ

Sova



Цвет корпуса	Черный
Мощность	12/14/16Вт (для Sova mini), 18/20/22Вт (для Sova)
Рассеиватель	Поликарбонат
Монтаж	Накладной
Размеры	152x95x203мм 127x95x356мм
Модификация	Sova mini, Sova mini Smart (с микроволновым датчиком движения), Sova, Sova Smart (с микроволновым датчиком движения)



Влагостойкость



Конструкция корпуса обеспечивает надежную защиту внутренних компонентов светильника от пыли и влаги (IP66).

Цветовая температура (регулируется):

3000K	4000K	5000K
120лм/Вт	120лм/Вт	120лм/Вт

Общие характеристики:



Регулировка мощности и цветовой температуры



Регулируйте мощность и цвет свечения от теплого до холодного. Смена режимов осуществляется переключателем, расположенным на задней стенке светильника.

Датчик движения



Режим 100-0%.
Светильник работает на полную мощность. При отсутствии движения в течение 45 с., полностью выключается.

Режим 100-20%.
Светильник работает на полную мощность. При отсутствии движения в течение 45 с., переключается в дежурный режим (20% мощности).

В таблице указаны максимальные значения энергоэффективности для стандартной комплектации. Точные показатели по каждому виду светильника указаны на сайте. Чтобы перейти на сайт в нужный раздел, отсканируйте QR-код.

Public



Мощность	15Вт
Рассеиватель	Поликарбонат
Монтаж	Накладной
Размеры	200x200x35мм
Модификация	Public, Public Smart (с микроволновым датчиком движения)
Доп.опции:	



Вандалоустойчивый



Прочный корпус из поликарбоната защитит светильник от ударов. Степень защиты от внешних механических воздействий IK08.

Защищен от непогоды



Уплотнительное силиконовое кольцо и гермоввод не пропустят влагу внутрь светильника. Официально подтверждена работа светильника при температуре -45°C.

Public Smart (с датчиком движения)

Режим «Дежурный» 20-100%

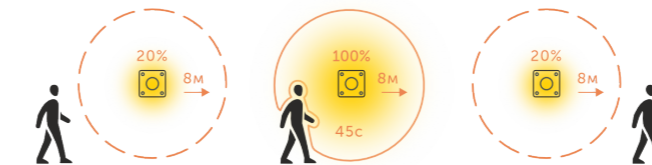

Если рядом никого нет, светильник работает в дежурном режиме - на 20% от максимальной яркости. Достаточно приблизиться к Public Smart на расстояние менее 8 метров, чтобы светильник «заметил» ваше присутствие и включился на максимум своей яркости. Благодаря микроволновому датчику, светильник «увидит» вас несмотря на стену или дверь.

Режим 0-100%

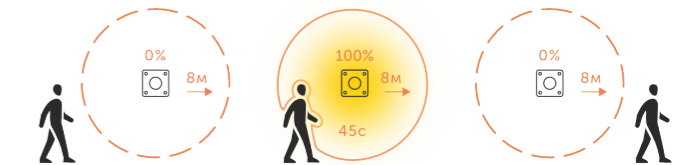

В данном режиме светильник полностью выключен, пока вы не приблизитесь, после чего он включается на 100% своей яркости. Через 45 секунд после того, как вы покинули его радиус действия, Public Smart полностью гаснет.

Энергоэффективность светильников:

3000K	4000K	5000K
—	107лм/Вт	—

Общие характеристики:



В таблице указаны максимальные значения энергоэффективности для стандартной комплектации. Точные показатели по каждому виду светильника указаны на сайте. Чтобы перейти на сайт в нужный раздел, отсканируйте QR-код.

УЛИЧНЫЕ БРА И ЖКХ

Orbita



Цвет корпуса	Белый, черный
Мощность	24Вт
Рассеиватель	Полипропилен
Монтаж	Накладной
Размеры	Ø300x64мм
Модификация	Orbita, Orbita Smart (с микроволновым датчиком движения), Orbita EM1 (с блоком аварийного питания)



Защищен от влаги

Конструкция корпуса обеспечивает защиту внутренних компонентов светильника от пыли и влаги (IP54, IP65). Может быть установлен как внутри помещения, так и на улице.



Бесперебойная работа

В светильник Orbita EM1 установлен блок аварийного питания, который позволяет ему работать 60 минут без сетевого питания. Зарядка аккумулятора происходит автоматически при подключении электроэнергии.

Энергоэффективность светильников:

3000K	4000K	5000K
90лм/Вт	90лм/Вт	90лм/Вт

Общие характеристики:



Умный и экономичный

Светильник Orbita Smart оснащен микроволновым датчиком движения. В случае движения в радиусе действия датчика (4-8 м), светильник включается на полную мощность. При отсутствии движения в течение 45 секунд, светильник выключается.

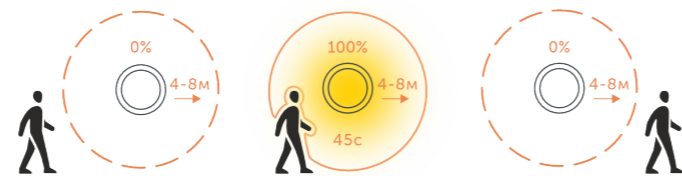

Цвет свечения на выбор

Смена режимов осуществляется при помощи переключателя, расположенного на корпусе светильника.

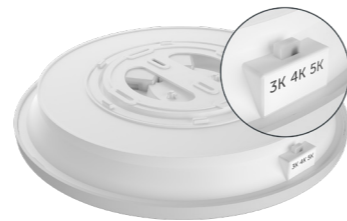

В таблице указаны максимальные значения энергоэффективности для стандартной комплектации.

ТЕХНИЧЕСКИЕ

ЛСП



Категория:
Basic, Standart, Advanced

Мощность	20Вт, 30Вт, 40Вт, 50Вт, 60Вт
Рассеиватель	Матовый, прозрачный
Монтаж	Подвесной, накладной
Размеры	655x110x83мм 1265x110x83мм



Доп.опции:



Надежный

Рассеиватель
Оптический полистирол не пожелтеет и не помутнеет со временем.

Светодиодные линейки
Используемые светодиоды обладают высокой световой отдачей.

Площадка для драйвера
Создается воздушный зазор между блоком питания и линейками. Это снижает нагрев и увеличивает срок службы светильника.

Драйвер
Высокий КПД, защита от перегрузки, короткого замыкания, перегрева.

Скобы
Надежная фиксация площадки с линейками.



Стальная площадка для светодиодных линеек
Эффективный отвод тепла.

Клемма
Удобное и надежное соединение с кабелем.

Гермоввод
Обеспечивает герметичный ввод сетевого кабеля.

Крепежная скоба
Для подвесного и накладного монтажа. Сдвигается в диапазоне 80мм.

Пластиковый корпус
Механическая и климатическая защита внутренних частей светильника. Выполнен из ударопрочного полистирола.

Энергоэффективность светильников:

	3000K	4000K	5000K
Basic	—	130лм/Вт	130лм/Вт
Standart	143лм/Вт	150лм/Вт	150лм/Вт
Advanced	155лм/Вт	163лм/Вт	163лм/Вт

В таблице указаны максимальные значения энергоэффективности для стандартной комплектации. Точные показатели по каждому виду светильника указаны на сайте. Чтобы перейти на сайт в нужный раздел, отсканируйте QR-код.

Общие характеристики:



* Серия Basic

ТЕХНИЧЕСКИЕ

Strong **NEW**



Мощность 20-90Вт
 Цвет корпуса Серый
 Рассеиватель Прозрачный поликарбонат, матовый поликарбонат, микропризма

Монтаж Накладной, подвесной

Размеры 520x70x67мм, 1020x70x67мм, 1510x70x67мм



Доп.опции:



Эффективный теплоотвод

Корпус из алюминия с внутренними ребрами снижает степень нагрева компонентов светильника.

Блок питания изолирован от светодиодов, установлен на отдельную металлическую пластину.

Надежная защита

Уплотнительные прокладки из силикона не пропускают влагу внутрь светильника. Клапан выравнивания давления (или мембрана) предотвращает создание разницы давления. Это дает возможность использовать Strong как в помещениях так и на улице.



Анодированный корпус

Корпус устойчив к царапинам и коррозии. Гладкая поверхность предотвращает оседание пыли.



Боковые крышки из полиамида

Устойчивы к климатическим воздействиям и агрессивной среде.



Энергоэффективность светильников:

	4000K	5000K
Strong	165лм/Вт	165лм/Вт
Standart 90Ra	130лм/Вт	-
Standart	-	140лм/Вт

Общие характеристики:



* Для линеек Strong ** Для линеек Standart ***Для линеек Standart 90Ra

ТЕХНИЧЕСКИЕ

Element

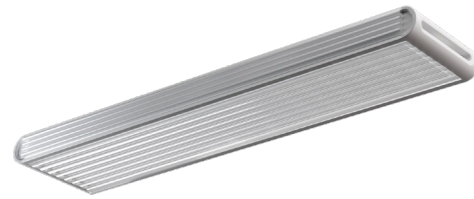

Категория:
Standart, Advanced



Мощность 20-420Вт
 Рассеиватель Микропризма, опал, прозрачный поликарбонат, прозрачное закаленное стекло, матовое закаленное стекло, линза Ш2 130°x70°
 Монтаж Универсальный
 Размеры 525x112x32*мм, 525x218x32*мм, 525x324x32*мм 1025x112x32*мм, 1025x218x32*мм, 1025x324x32*мм

Доп.опции:



2 типа драйвера

Компактный драйвер Geniled применяется в светильниках мощностью до 140Вт. Драйвер Mean Well используется в светильниках мощностью свыше 140Вт, устанавливается снаружи корпуса. Качественные источники питания защищают светильник от перегрузки, короткого замыкания и перегрева.

Алюминиевый корпус - радиатор

Корпус Geniled Element на 97% состоит из алюминия. Что обеспечивает:
 - высокую теплопроводность;
 - минимальный вес;
 - высокую прочность;
 - коррозионную стойкость.

Высокоэффективные светодиоды

Современные светодиоды Everlight 2835 обладают высокой эффективностью и индексом цветопередачи.

Анодированный

Анодированное покрытие защищает поверхность светильника от механических и химических воздействий. Корпус устойчив к царапинам, на нем не остаются отпечатки.

Ударопрочный рассеиватель

Рассеиватели из закаленного стекла и поликарбоната устойчивы к ударным нагрузкам и вибрации.

8 видов креплений



Энергоэффективность светильников:

	3000K	4000K	5000K
Standart	109лм/Вт	115лм/Вт	122лм/Вт
Advanced	123лм/Вт	130лм/Вт	137лм/Вт

В таблице указаны максимальные значения энергоэффективности для стандартной комплектации. Точные показатели по каждому виду светильника указаны на сайте. Чтобы перейти на сайт в нужный раздел, отсканируйте QR-код.

Общие характеристики:



* Высота с драйвером MeanWell 75мм ** Для светильников Element от 20Вт до 60Вт

УЛИЧНО-ПРОМЫШЛЕННЫЕ

Optimus

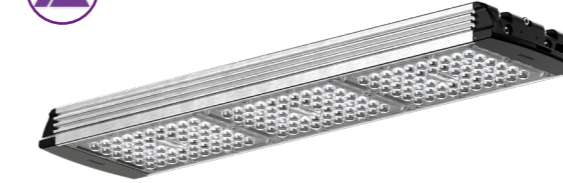

Мощность 40-1440Вт
 Рассеиватель Линза 15°, 30°, 60°, 90°, 135x70°
 Монтаж Универсальный
 Длина от 371мм до 1271мм
 Ширина от 128мм до 742мм
 Высота 40мм, 80мм (с блоком питания MeanWell)



Мощность для решения любой задачи



Модули 20-33Вт, соединяясь между собой, создают конструкции нужной мощности.

Надежный и эффективный

Корпус из алюминия с конвекционными отверстиями эффективно отводит тепло. Светильник имеет высокую степень влагозащиты IP67. Энергоэффективность достигает 195 лм/Вт.

Спортивное освещение

В Optimus можно установить светодиодную плату 5700К 90Ra. Данное решение обеспечивает комфортные условия для тренировок, снижает риск травматизма спортсменов и отвечает стандартам, необходимым для ТВ-съемки.

3 типа драйвера

Компактный драйвер Geniled применяется в светильниках мощностью до 80Вт. Драйвер с гальванической развязкой Geniled ISO для светильников 40Вт и 60Вт устойчив к более высоким значениям помех из сети. Драйвер Mean Well для светильников мощностью свыше 90Вт, устанавливается снаружи корпуса.

9 видов креплений



Энергоэффективность светильников:

3000K	4000K	5000K	5700K 90Ra
176лм/Вт	185лм/Вт	195лм/Вт	140лм/Вт

В таблице указаны максимальные значения энергоэффективности для стандартной комплектации. Точные показатели по каждому виду светильника указаны на сайте. Чтобы перейти на сайт в нужный раздел, отсканируйте QR-код.

Общие характеристики:



* Для драйвера MeanWell 100-305В, 43/63Гц ** Для 5700К 90Ra

УЛИЧНО-ПРОМЫШЛЕННЫЕ

Kolokol



Мощность	80Вт, 100Вт, 120Вт, 150Вт, 200Вт
Рассеиватель	Линзы 60°, 90°, 120° закаленное стекло
Монтаж	Подвесной, накладной
Размеры	Ø158ммx265мм Ø160ммx300мм



Эффективно охлаждается

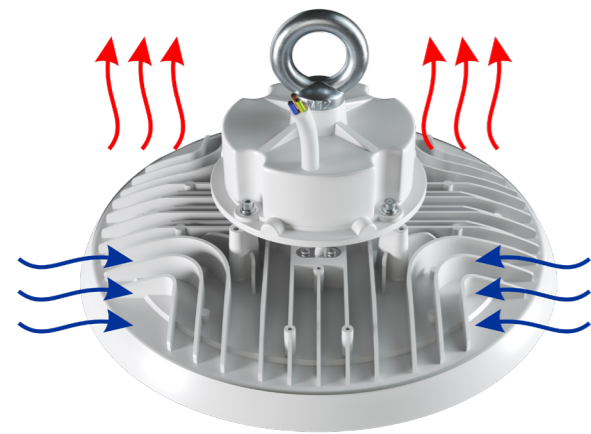

Корпус из алюминия эффективно отводит тепло.

Регулируемая мощность



Регулятор и переключатель мощности находятся на корпусе отсека блока питания под силиконовой заглушкой.

Крепления



Скоба с регулировкой (приобретается отдельно)

Диффузор



Диффузор 90°, 100° (приобретается отдельно)

Основные защиты



Защита от короткого замыкания



Защита от МИП*
6кВ (L-N), 6кВ (L-PE, N-PE)

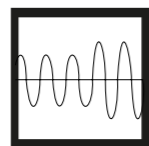

Гальваническая развязка

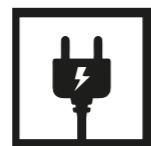

Диапазон рабочего напряжения
100-277В

* Светильник устойчив к МИП (микроимпульсным помехам), например, при молниевых разрядах и коммутационных переходных процессах. При наличии МИП в пределах установленного порога на клеммах светильника он сохраняет свою работоспособность.

Энергоэффективность светильников:



В таблице указаны максимальные значения энергоэффективности для стандартной комплектации. Точные показатели по каждому виду светильника указаны на сайте. Чтобы перейти на сайт в нужный раздел, отсканируйте QR-код.

Общие характеристики:



Titan, Titan Inox



Категория:
Basic, Standart, Advanced

Мощность	20-150Вт
Рассеиватель	Микропризма, опал, прозрачный поликарбонат, прозрачное закаленное стекло, матовое закаленное стекло
Монтаж	Подвесной, накладной
Размеры	500x100x25*мм, 500x180x25*мм 1000x100x25*мм, 1000x180x25*мм 1500x100x25*мм, 1500x180x25*мм
Модификация	Titan, Titan Inox (из нержавеющей стали)



Доп.опции:



Titan Inox (из нержавеющей стали)

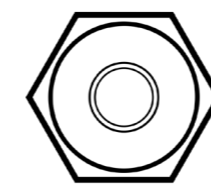

Металлический гермоввод

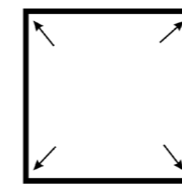

Закаленное стекло



Корпус из нержавеющей стали



Влагозащита IP66

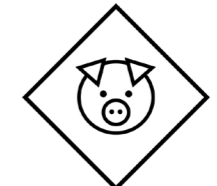

Аммиачная среда



Химическая среда



Специальная серия Titan Inox в корпусе из нержавеющей стали и с рассеивателем из закаленного стекла предназначена для более тяжелых условий эксплуатации: на предприятиях химической, нефтеперерабатывающей, газодобывающей, оборонной, пищевой промышленности, на сельхозпредприятиях.

Энергоэффективность светильников:

	3000K	4000K	5000K
Basic	—	131лм/Вт	131лм/Вт
Standart	134лм/Вт	140лм/Вт	146лм/Вт
Advanced	148лм/Вт	155лм/Вт	161лм/Вт

В таблице указаны максимальные значения энергоэффективности для стандартной комплектации. Точные показатели по каждому виду светильника указаны на сайте. Чтобы перейти на сайт в нужный раздел, отсканируйте QR-код.

Общие характеристики:



* Высота корпуса с закаленным стеклом - 30мм ** Для светильника Titan Inox

СВЕТОДИОДНАЯ ПОДСВЕТКА



СВЕТОДИОДНЫЕ ЛЕНТЫ

Интерьерная и влагозащищенная

Степень защиты IP33. Подходит для любых мест, где отсутствует влажность.
Степень защиты IP65. Подходит для мест с повышенной влажностью и пылью: ванная и туалетная комнаты, кухня, улица.
Не для полного погружения в воду!

Увеличено сечение медной подложки и проводов

Чем больше сечение, тем меньше потери напряжения, что помогает избежать заметных потерь яркости светодиодной ленты.

Удобство монтажа

С одного конца лента оснащена коннектором для быстрого подключения к контроллеру или разъемом «Jack».
С другого конца - провода для пайки или винтовых клемм.

Продающая упаковка

Оригинальная упаковка привлекает внимание покупателей. Иллюстрации на лицевой части, а также дизайн упаковки подскажут: цвет свечения, степень пылевлагозащиты, напряжение, уровень яркости.

Высокий индекс цветопередачи — 82/90Ra

Не искажаются естественные цвета.

Клейкая основа 3М с высокой адгезией

Выдерживает нагрузку 2,6 кг на отрыв.

Прозрачная термоусадочная трубка

Оказывает минимальное влияние на свечение, если светодиод находится под термоусадкой.

Ультратонкое покрытие IP65

Не утяжеляет ленту, не искажает излучаемый свет и не пожелтеет со временем.



Ленты 12В (SMD)

Белые

● 2700-3000K ● 3800-4200K ● 6000-6500K

С помощью ярких лент Geniled с белым свечением легко создать общее освещение в помещении. Декоративная подсветка станет отличным дополнением. Позволит зонировать пространство и подчеркнуть детали интерьера.

Мix лента ● 2700-6500K

С помощью специального контроллера Geniled можно регулировать яркость теплых и холодных светодиодов, получая свечение нужной температуры.

Цветные

● Голубой ● Красный ● Желтый ● Зеленый

Цветные ленты позволяют расставить яркие акценты в интерьере.

RGB

С помощью RGB лент выбирайте цвет освещения под настроение и создавайте световые сценарии: от плавных до динамичных.

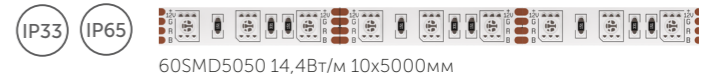
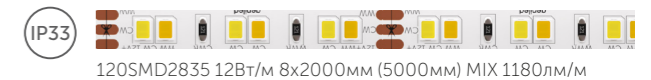
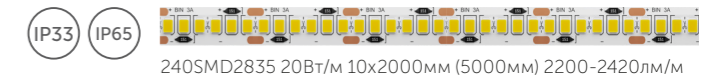
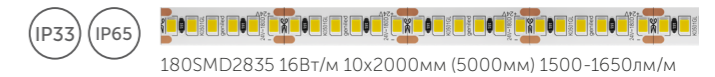

Ленты 24В (SMD)

Белые

● 2700-3000K ● 3800-4200K ● 6000-6500K

С помощью ярких лент Geniled с белым свечением легко создать общее освещение в помещении. Декоративная подсветка станет отличным дополнением.

S-type

● 2700-3000K ● 3800-4200K ● 6000-6500K

За счет волнообразной платы ленту можно гнуть в одной плоскости, использовать для подсветки сложных контуров и поворотов.

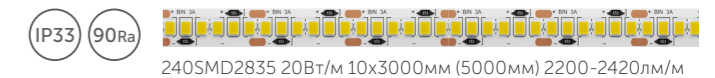
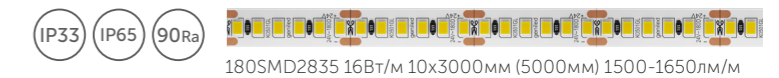
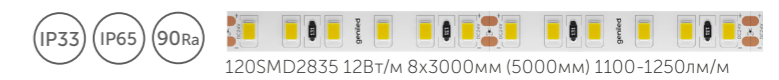

Трехрядная

● 2700-3000K ● 3800-4200K

Ленту можно использовать в качестве основного освещения, заменив все остальные источники света в помещении.

RGBW

● RGB ● 4000K

Лента RGBW позволяет заменить две ленты. Наличие отдельного кристалла белого свечения подойдет для строгих пространств.

Ленты 24В (COB)

COB 5 мм

● 2700-3000K ● 3800-4200K ● 6000-6500K

Ширина ленты всего 5мм. Она предназначена для установки в узкий профиль. Используется для создания тонких линий в интерьере и подсветки узких ниш.

COB **NEW**

● 2700-3000K ● 3800-4200K ● 6000-6500K

Лента COB отличается высокой плотностью светодиодов, за счет этого обеспечивается яркое равномерное свечение без видимых точек от светодиодов.

COB Mix ● 2700-6500K **NEW**

С помощью специального контроллера Geniled можно регулировать яркость теплых и холодных светодиодов, получая свечение нужной температуры.

COB Цветные 5 мм

● Голубой ● Красный ● Фиолетовый ● Зеленый

Ширина ленты всего 5мм. Она предназначена для установки в узкий профиль. Цветные ленты позволяют расставить яркие акценты в интерьере.

COB RGB

С помощью RGB лент выбирайте цвет освещения под настроение и создавайте световые сценарии: от плавных до динамичных.

COB RGBW **NEW**

● RGB ● 4000K

Лента RGBW позволяет заменить две ленты. Наличие отдельного кристалла белого свечения подойдет для строгих пространств.

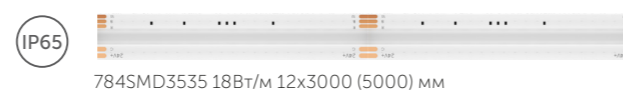
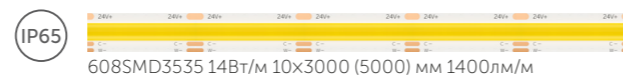
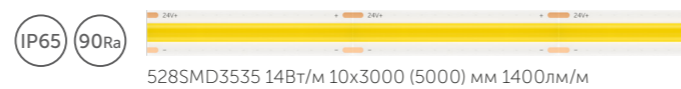
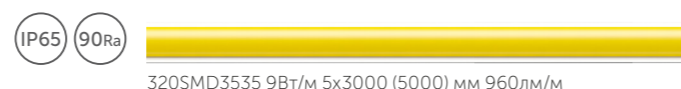
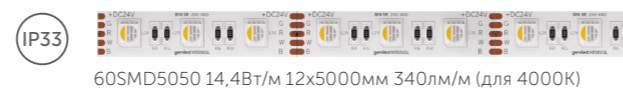
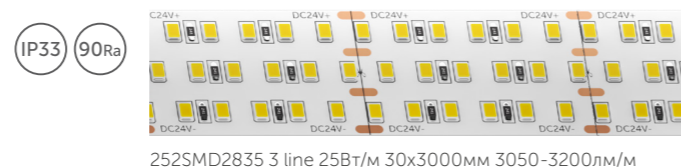

Термостойкая COB лента для бани, сауны, улицы

● 2700-3000K ● 3800-4200K ● 6000-6500K

280SMD3535 8Вт/м 10x3000мм (5000мм) 760-830 лм/м

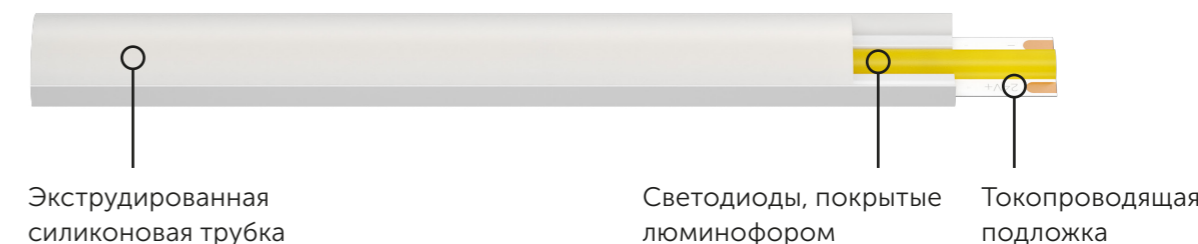

Не выделяет токсичных веществ при нагреве

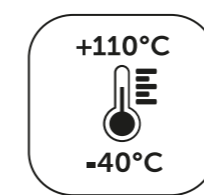
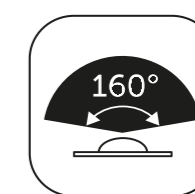

Допустимо краткое повышение температуры до +110°C. Не более 3 часов в сутки.

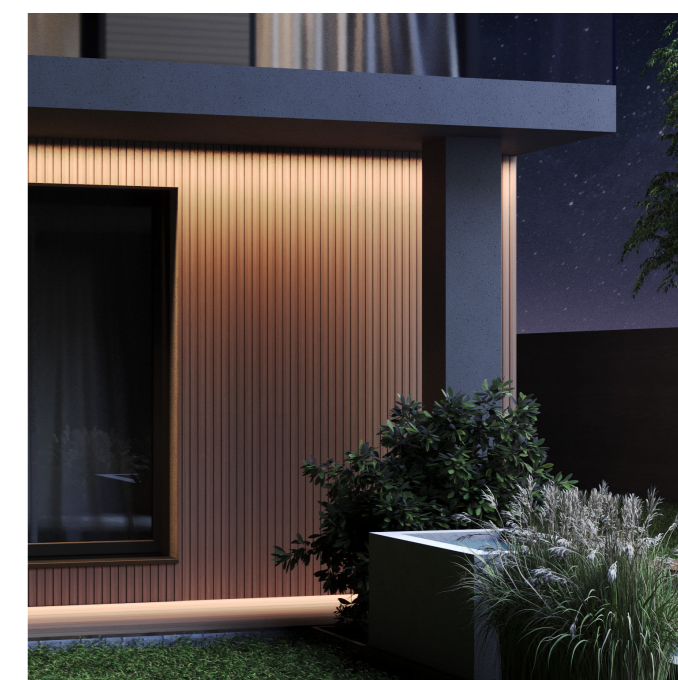
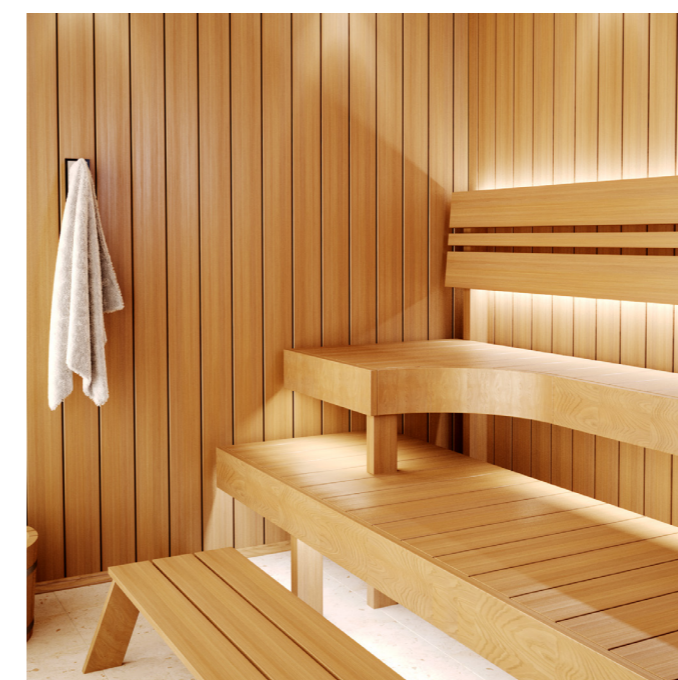

ИСТОЧНИКИ ПИТАНИЯ

Блоки питания Plug

Удобное подключение напрямую к розетке. Блоки питания имеют стандартный разъем для подключения источников света 12В - не требует спайки проводов.



Ультратонкие блоки питания Slim

Данные блоки питания используются в сухих помещениях. Корпус толщиной всего 18мм экономит пространство в рекламной конструкции и легко помещается за натяжным потолком. Блок с пассивным охлаждением работает без шума, гудения и вибрации.

Блоки 12В

12Вт
Арт. 09051



30Вт
Арт. 09052



72Вт
Арт. 09089



24Вт
Арт. 09053



48Вт
Арт. 09054



60Вт
Арт. 09036



100Вт
Арт. 09037



150Вт
Арт. 09038



200Вт
Арт. 09039



40Вт
Арт. 09077

IP67



75Вт
Арт. 09078



100Вт
Арт. 09020



150Вт
Арт. 09021



200Вт
Арт. 09022



Блоки питания Slim

Блоки питания 12В и 24В в корпусе Slim толщиной до 29мм предназначены специально для коробов или вывесок. Такие блоки занимают меньше места внутри рекламной конструкции, позволяют сделать ее тоньше и легче. Блоки Slim имеют мощность от 40Вт до 300Вт и различную степень защиты от пыли и влаги. Самые мощные модели рассчитаны на 2 канала.



Блоки 24В

36Вт
Арт. 09045



48Вт
Арт. 09056



72Вт
Арт. 09057



100Вт
Арт. 09041



150Вт
Арт. 09042



200Вт
Арт. 09043



250Вт
Арт. 09044



300Вт
Арт. 09047



100Вт
Арт. 09079



200Вт
Арт. 09045



IP67

IP67

УПРАВЛЕНИЕ СВЕТОМ

Диммер 1 каналный



Арт. 17001

Geniled GL-12V144WRF-B

Диммер регулирует яркость светодиодной ленты, с напряжением 12-24В. Создает различные сценарии освещения. Пульт для управления поставляется в комплекте. Диммер миниатюрных размеров незаметен в нишах и за карнизом.

Максимальная мощность нагрузки	72Вт (12В); 144Вт (24В)
Напряжение	DC12В-DC24В
Потребление	<0,5Вт
Кол-во каналов	1



Диммеры 3-х каналные



Арт. 17000

Geniled L-12V216WRF-S

Диммер регулирует яркость светодиодной ленты с напряжением 12-24В. Создает различные сценарии освещения. Пульт с сенсорными кнопками поставляется в комплекте.

Максимальная мощность нагрузки	216Вт (12В); 432Вт (24В)
Напряжение	DC12В-DC24В
Потребление	<1Вт
Кол-во каналов	3

NEW

Geniled Simple Dimmer SS-11 GL-12V216WRF-S

Диммер регулирует яркость светодиодной ленты с напряжением 12-24В. Создает различные сценарии освещения. Пульт с сенсорными кнопками поставляется в комплекте.

Максимальная мощность нагрузки	216Вт (12В); 432Вт (24В)
Напряжение	DC12В-DC24В
Потребление	<1Вт
Кол-во каналов	3



Арт. 17031

Geniled Std DIM Tuya

Диммер с протоколом Tuya регулирует яркость светодиодной ленты с напряжением 12-24В. Создает различные сценарии освещения. Диммер управляется смартфоном через приложение «Smart Life». Работает с Алисой.

Максимальная мощность нагрузки	216Вт (12В); 432Вт (24В)
Напряжение	DC12В-DC24В
Потребление	<0,5Вт
Кол-во каналов	3
Управление	Смартфон
Особенности	Работает с Алисой



Арт. 17015



Арт. 17025

Geniled Simple Dimmer Tuya CST-11 GL-12V180WRF

Диммер с протоколом Tuya регулирует яркость светодиодной ленты с напряжением 12-24В. Создает различные сценарии освещения. Диммер управляется пультом или смартфоном через приложение «Smart Life».

Максимальная мощность нагрузки	180Вт (12В); 360Вт (24В)
Напряжение	DC12В-DC24В
Потребление	<1Вт
Кол-во каналов	3
Управление	Пульт*, смартфон
Особенности	



Арт. 17016

Пульт для диммера Geniled

Управляйте светодиодной лентой с помощью пульта Geniled. Создавайте визуальные эффекты в такт музыке, меняйте яркость свечения и выбирайте между различными сценариями освещения.

Дальность действия	20м
Частота радиоканала	2,4Гц
Совместимость с контроллерами	Арт. 17025

Контроллер 2-х каналный



Арт. 17008

Geniled GL-12V72WIR-B

Контроллер для MIX ленты позволяет регулировать яркость, создавать динамические сценарии и переключать цветовую температуру белого свечения (от теплого 2700K к холодному 6500K).

Максимальная мощность нагрузки	96Вт (12В); 192Вт (24В)
Напряжение	DC12В-DC24В
Потребление	<1Вт
Кол-во каналов	2

Контроллеры 3-х каналные



Арт. 17003

Geniled GL-12V144WRF-B

RGB контроллер позволяет управлять светодиодной лентой: регулирует яркость, создает динамические сценарии и производит переключение цвета. Контроллер миниатюрных размеров незаметен в нишах и за карнизом.

Максимальная мощность нагрузки	72Вт(12В) 144Вт(24В)
Напряжение	DC12В-DC24В
Потребление	<0,5Вт
Кол-во каналов	3

* Пульт не входит в комплект поставки и приобретается отдельно.

УПРАВЛЕНИЕ СВЕТОМ



Арт. 17002

Geniled GL-12V216WRF-S

RGB контроллер позволяет управлять светодиодной лентой и другими источниками света с напряжением 12-24В. С его помощью регулируется яркость, создаются динамические сценарии и производится переключение цвета.

Максимальная мощность нагрузки	216Вт(12В); 432Вт(24В)
Напряжение	DC12В-DC24В
Потребление	<1Вт
Кол-во каналов	3

NEW



Арт. 17030

Geniled Simple RGB SS-31 GL-12V216WRF-S

Контроллер регулирует свет светодиодной ленты RGB: создает визуальные эффекты, меняет цвет свечения и яркость, предлагает различные сценарии освещения.

Максимальная мощность нагрузки	216Вт(12В); 432Вт(24В)
Напряжение	DC12В-DC24В
Потребление	<1Вт
Кол-во каналов	3



Арт. 17028

NEW

Geniled Simple RGBW Tuya CST-41 GL-12V180WRF

Контроллер с протоколом Tuya позволяет управлять светодиодной лентой: создает визуальные эффекты в такт музыке, меняет цвет свечения и яркость, предлагает различные сценарии освещения. Управляется пультом или смартфоном через приложение «Smart Life».

Максимальная мощность нагрузки	180Вт(12В); 360Вт(24В)
Напряжение	DC12В-DC24В
Потребление	<1Вт
Кол-во каналов	4
Управление	Пульт*, смартфон
Особенности	



Арт. 17014

Пульт для контроллера Geniled

Управляйте светодиодной лентой с помощью пульта Geniled. Создавайте визуальные эффекты в такт музыке, меняйте яркость свечения и выбирайте между различными сценариями освещения.

Дальность действия	20м
Частота радиоканала	2,4Гц
Совместимость с контроллерами	Арт. 17028

Контроллеры 4-х каналные



Арт. 17012

Geniled GL-12V96WRF-B

Контроллер регулирует свет светодиодной ленты RGBW: создает визуальные эффекты в такт музыке, меняет цвет свечения и яркость, предлагает различные сценарии освещения. Разъем «Jack» позволяет легко подключить контроллер к ленте.

Максимальная мощность нагрузки	72Вт(12В); 144Вт(24В)
Напряжение	DC12В-DC24В
Потребление	<0,5Вт
Кол-во каналов	4



Арт. 17013

Geniled Std RGB/RGBW Tuya

Контроллер с протоколом Tuya позволяет управлять светодиодной лентой: создает визуальные эффекты в такт музыке, меняет цвет свечения и яркость, предлагает различные сценарии освещения. Управляется смартфоном через приложение «Smart Life». Работает с Алисой.

Максимальная мощность нагрузки	192Вт(12В); 384Вт(24В)
Напряжение	DC12В-DC24В
Потребление	<0,5Вт
Кол-во каналов	4
Управление	Смартфон
Особенности	Работает с Алисой

Усилитель



Арт. 17004

Geniled GL-12V288WCH3

Служит для последовательного подключения нескольких LED лент и обеспечивает подачу тока напрямую от источника питания к каждому отдельному отрезку ленты. Снижает нагрузку на управляющий контроллер или диммер. Усилитель универсальный, подходит для RGB, MIX и одноцветной ленты.

Максимальная мощность нагрузки	216Вт (12В); 432Вт (24В)
Напряжение	DC12В-DC24В
Потребление	<1Вт
Кол-во каналов	3



Арт. 17043

NEW

Geniled GA-2 GL-12V288WCH4

Служит для последовательного подключения нескольких LED лент и обеспечивает подачу тока напрямую от источника питания к каждому отдельному отрезку ленты. Снижает нагрузку на управляющий контроллер или диммер. Усилитель универсальный, подходит для RGB, RBGW, MIX и одноцветной ленты.

Максимальная мощность нагрузки	288Вт (12В); 576Вт (24В)
Напряжение	DC12В-DC24В
Потребление	<1Вт
Кол-во каналов	4

* Пульт не входит в комплект поставки и приобретается отдельно.

УПРАВЛЕНИЕ СВЕТОМ

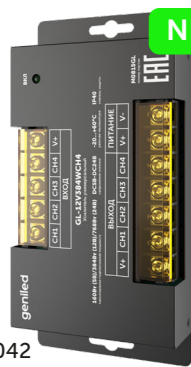

NEW

Geniled GA-1 GL-12V384WCH4

Предназначен для усиления сигнала управления светодиодной лентой и другими источниками света напряжением DC 5-24В. Усилитель имеет 4 канала. Подходит для RGB, RGBW, MIX и одноцветной ленты.

Максимальная мощность нагрузки	160 (5В); 384Вт (12В); 768Вт (24В)
Напряжение	DC5В-DC24В
Потребление	<1Вт
Кол-во каналов	4

Арт. 17042

Сенсорный выключатель



Geniled GL-12V60WIRS

Бесконтактный сенсорный выключатель со световым индикатором включает/выключает LED ленту легким взмахом руки. Укомплектован коннектором для быстрого подключения ленты без применения пайки. Миниатюрные размеры позволяют устанавливать его в алюминиевый профиль Geniled любой ширины.

Максимальная мощность нагрузки	60Вт (12В); 120Вт (24В)
Напряжение	DC12В-DC24В
Потребление	<1Вт

Арт. 17005

Smart выключатели

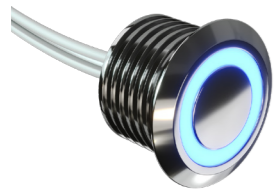

Geniled Dimmer Switch Smart

Сенсорный контроллер с функцией диммирования врезной

Врезной монтаж позволяет вписать выключатель в любой интерьер, а голубой индикатор помогает быстро найти устройство в темноте. Однократным прикосновением включает/выключает светодиодную подсветку. При длительном удержании регулирует яркость свечения.

Максимальная мощность нагрузки	36Вт (12В); 72Вт (24В)
Напряжение	DC12В-DC24В
Максимальный ток	3А

Арт. 17019



Geniled Switch Smart

Контроллер с датчиком препятствия

Предназначен для установки в мебель и создания освещения при открытии дверей. Устанавливается накладным способом, либо в отверстие диаметром 10-11 мм. Включается и выключается автоматически.

Максимальная мощность нагрузки	36Вт (12В); 72Вт (24В)
Напряжение	DC12В-DC24В
Максимальный ток	3А

Арт. 17018

Коннекторы прокалывающие



Удобство подключения

Для соединения отрезков ленты не нужна пайка. Заведите контактные площадки ленты в разъемы коннектора и зафиксируйте с помощью пассатижей.

Надежный контакт

Прокалывающие коннекторы оснащены острыми зубцами (ножами). Надежный электрический контакт обеспечивается прокалыванием токопроводящих дорожек ленты.

Прозрачный ABS пластик

Прозрачный корпус обеспечивает равномерное свечение по всей длине ленты и меньший нагрев светодиодов.

Компактный размер

Еще один плюс новых коннекторов – это совместимость с узкими и тонкими профилями.

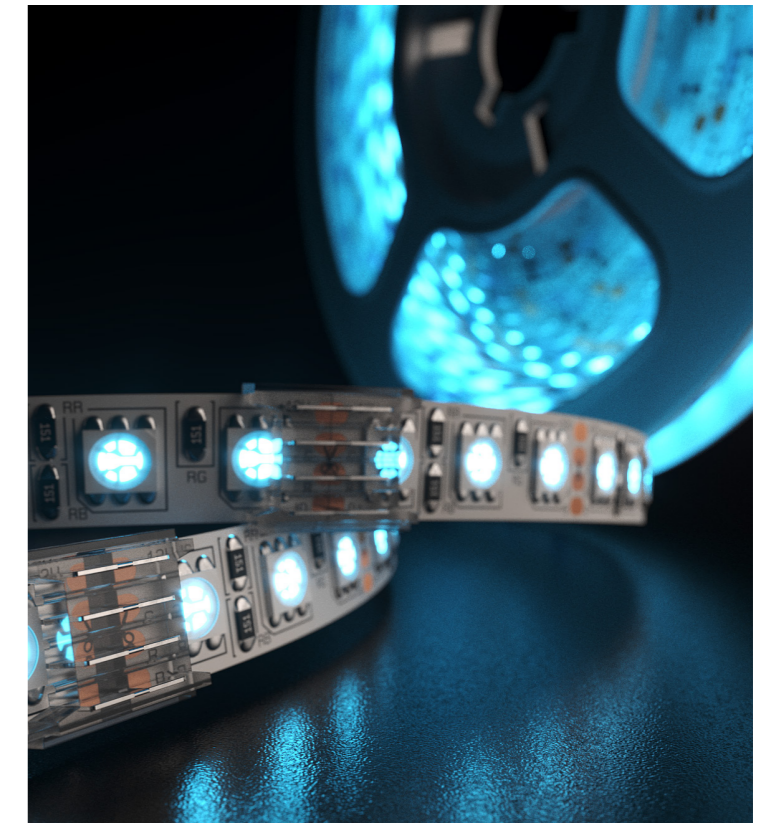

Тип соединения	COB (5мм)	SMD (8мм, 10мм) COB (8 мм)	MIX (8мм)	RGBW	RGB	COB RGB
Прямое жесткое						
Угловое						
С коннектором Jask «МАМА»						
С проводом для гибкого соединения						

ПРОФИЛЬ ДЛЯ ЛЕНТЫ



Безграничные ВОЗМОЖНОСТИ ДИЗАЙНА

Geniled расширяет возможности для светового дизайна интерьеров. Мы разработали широкий ассортимент алюминиевого профиля, чтобы воплощать уникальные идеи по освещению.

Светодиодная лента и алюминиевый профиль позволяют создавать:

- световые линии с помощью накладного или врезного монтажа;
- дизайнерские линейные светильники необходимой длины для основного освещения;
- подсветку потолка и пола, ниш, карнизов, порогов, ступеней, перил и полок.

Основной ассортимент



Накладной
16x6x2000 (3000) M16
Арт. 12031_ch

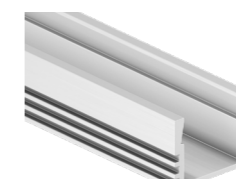

Накладной
16x12x3000 M16
Арт. 12032_3_ch

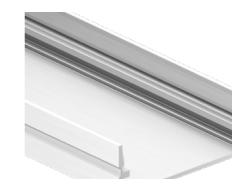

Накладной
30x10x3000 M30
Арт. 12392_3_ch



Врезной
22x6x2000 (3000) M16
Арт. 12034_ch

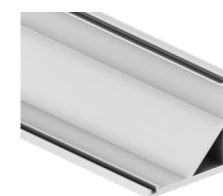

Угловой
16x16x2000 (3000) M20
Арт. 12140_ch

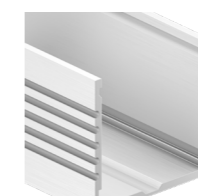

Накладной + подвесной
35x35x3000 M34
Арт. 12069_3_ch

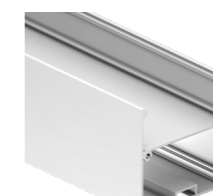

Накладной + подвесной
50x50x3000 M46
Арт. 12061_3_ch

В ассортименте представлены подходящие к профилю рассеиватели и заглушки.

Рассеиватели:

M16
арт. 12349_ch (плоский матовый)

M20
арт. 12120_ch (полукруглый матовый),
арт. 12122_ch (L-образный матовый)

M30
арт. 12393_ch (плоский матовый)

M34
арт. 12057_ch (плоский матовый)

M46
арт. 12065_ch (плоский матовый)

Комплекты профилей

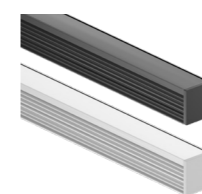

Накладной мини для ленты 5мм
8x9x1000 (2000) M7
Арт. 12384_ch

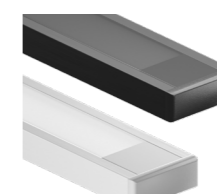

Накладной
16x6x1000 (2000) M16
Арт. 12131_ch

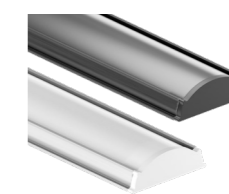

Накладной гибкий
18x6x1000 (2000) M16
Арт. 12171_ch

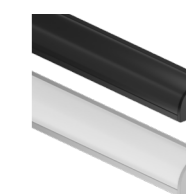

Угловой мини для ленты 5мм
10x10x1000 (2000) M12
Арт. 12385_ch

Если профиль длиной 1м или 3м, к артикулу добавляется «_1» или «_3». Например, 12034_3_ch
Если профиль черного цвета, к артикулу добавляется «B». Например, 12139B_ch

ПРОФИЛЬ ДЛЯ ЛЕНТЫ

Комплекты профиля

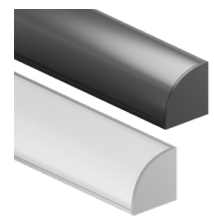

Угловой
16x16x1000 (2000) M20
Арт. 12139_ch

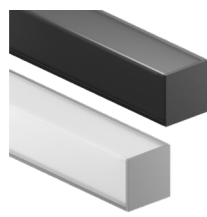

Угловой
16x16x1000 (2000) M20
L-образный рассеиватель
Арт. 12345_ch



Врезной
22x6x1000 (2000) M16
Арт. 12130_ch



NEW

Накладной/Врезной глубокий
19x13x1000 (2000)
Арт. 12458_ch



NEW

Плинтус
14x46x2000 M16
Арт. 12457_ch

Комплекты строительного профиля

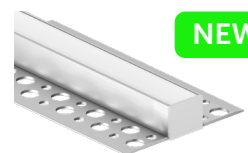

NEW

Встраиваемый под керамическую плитку
55x13x2000
Арт. 12459_ch



NEW

Встраиваемый под керамическую плитку
33x12x2000
Арт. 12460_ch

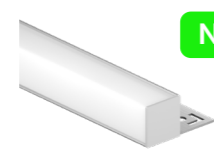

NEW

Встраиваемый под керамическую плитку
33x16x2000
Арт. 12461_ch



NEW

Встраиваемый под шпаклевку
96x20x2000
Арт. 12462_ch

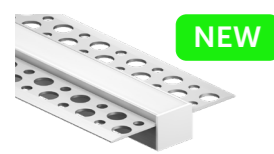

NEW

Встраиваемый под шпаклевку
33x12x2000
Арт. 12463_ch

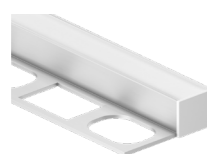

Встраиваемый под керамическую плитку
36x13x2000
Арт. 12380

Аксессуары для профиля

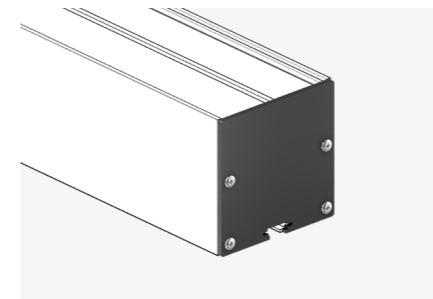

Заглушки стальные

Стальные заглушки придают законченный вид профилю, а также защищают светодиодную ленту от внешних факторов (грязи, пыли). Подходят для накладных/подвесных профилей Geniled.

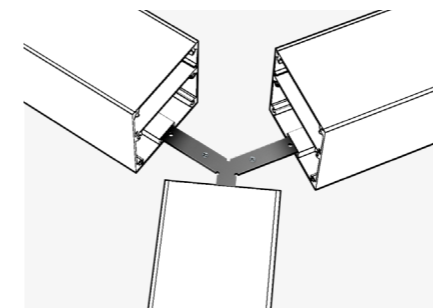

Соединители стальные

Несколько вариантов соединителей Y, X и L-образные, позволяют создавать светильники с любой геометрией. Подходят к профилям Geniled для накладного/подвесного монтажа.

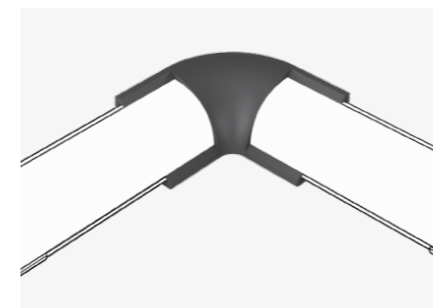

Соединители пластиковые

Используются для внутреннего углового соединения под 90 градусов. Подходят для угловых профилей Geniled с полукруглым рассеивателем.

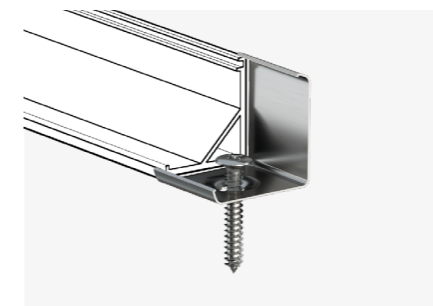

Монтажные скобы

Монтажная скоба Geniled обеспечит легкий монтаж профиля на рабочую поверхность. На корпусе предусмотрены винтовые отверстия для установки. Подходит к профилю Geniled для накладного, углового и накладного/подвесного монтажа.



Комплект для подвесного монтажа

Комплект для подвесного монтажа предназначен для установки накладного/подвесного профиля Geniled. Позволяет легко зафиксировать конструкцию на необходимом расстоянии от потолка.

ЛАМПЫ 90Ra



Естественный свет

Лампы Geniled имеют высокий индекс цветопередачи 90Ra. Для этого мы используем качественные светодиоды Everlight, которые покрыты специальным люминофором. Благодаря этому спектральный состав искусственного света максимально приближен к эталонному солнечному, а значит натуральные цвета окружающих предметов передаются точно, без искажения.

Где важен высокий индекс цветопередачи?

— **Игровые комнаты, школы, детские сады.**

Освещение 90Ra формирует правильные зрительные ощущения у детей.

— **Производства с высокими требованиями к цветоразличению.**

Освещение 90Ra позволяет максимально точно определять соотношение красок, сочетать оттенки, подбирать ткани, отделочные материалы в интерьер.

— **Магазины.**

Освещение с высоким индексом цветопередачи имеет решающее значение при оценке потребителем представленного товара и помогает не ошибиться с выбором.

Композитный радиатор

Эффективно отводит тепло.

Лампы не перегреваются и служат дольше.

Прочный рассеиватель

Рассеиватель из поликарбоната не разобьется и не пожелтеет.

Надежный драйвер

Обеспечивает уровень пульсации не более 5%.

Это безопасно и комфортно для глаз.

Продающая упаковка

На упаковке размещена вся необходимая информация. Она помогает покупателю определиться с выбором без участия продавца-консультанта. Яркий дизайн привлекает внимание и выделяет лампы на полке.



Энергоэффективность ламп:

	3000K	4000K
A60	80лм/Вт	90лм/Вт
G45	76лм/Вт	80лм/Вт
C37	76лм/Вт	80лм/Вт
MR16	75лм/Вт	80лм/Вт
GX53	95лм/Вт	100лм/Вт

В таблице указаны максимальные значения энергоэффективности. Точные показатели по каждому виду ламп указаны на сайте. Чтобы перейти на сайт в нужный раздел, отсканируйте QR-код.

Общие характеристики:



ОБЩИЕ ХАРАКТЕРИСТИКИ

- 3 года**
Гарантия
Обязательства производителя или его представителя производить ремонт или замену деталей, имеющих заводской дефект, в течение заявленного производителем срока.
- 180-264В**
Номинальное напряжение
Измеряется в В (вольт). Это напряжение устройства, при котором оно сохраняет свои технические параметры.
- 50/60Гц**
Частота электрической сети
Измеряется в Гц (герц). Это количество колебаний (изменений направления) тока в секунду. В России частота электрической сети 50Гц.
- 82Ra**
Индекс цветопередачи
Ra безразмерная величина, характеризующая уровень соответствия естественного цвета тела видимому цвету этого тела при освещении его данным источником света. Чем выше индекс цветопередачи, тем более естественными выглядят цвета освещенных предметов. Максимальный индекс цветопередачи у солнечного излучения и равен 100.
- IP40**
Степень защиты IP
Система классификации степеней защиты оболочки устройств от проникновения посторонних предметов, пыли и воды. Первая цифра характеризует защиту от проникновения посторонних предметов, вторая - защиту от влаги. Максимальная степень защиты - IP69.
- 100 тыс.ч**
Срок службы
Продолжительность эксплуатации изделия, в течение которой световой поток сохраняется на уровне более 70% от заявленного производителем.
- 45С° +50С°**
Температура окружающей среды
°С (Градус Цельсия) - температура окружающей среды при эксплуатации изделия.
- Кп<1%**
Коэффициент пульсации
Характеризует изменение светового потока, падающего на единицу поверхности в единицу времени.

- 0.95pf**
Коэффициент мощности
Безразмерная величина, равная отношению активной составляющей мощности (измеряется в Вт - ватт) к полной (измеряется в ВА - вольт-ампер). Характеризует качество электроприбора с точки зрения экономии электроэнергии.
- STEEL**
Материал корпуса
STEEL - сталь, Al - алюминий, PL - ударопрочный пластик, PC - поликарбонат, PP - полипропилен, INOX STEEL - нержавеющая сталь.
- IK08**
Ударопрочность
Характеристика определяет степень устойчивости корпуса к внешним воздействиям. Наименьшая степень защиты IK00 - защита отсутствует. Максимальная степень - IK10.
- Земля**
Защита от поражения электрическим током
I класс выполняется контактным соединением металлических нетоковедущих частей устройства с защитной цепью (заземлением).
II класс - наличие двойной или усиленной изоляции. В основном присваивается устройствам, не имеющим металлических частей в прямом доступе (например, в пластиковом корпусе). Заземление корпуса не требуется.
- УХЛ4**
Климатическое исполнение
Термин определяет, в каких условиях можно эксплуатировать электрическую установку. Буквенная часть обозначает климатическую зону:
У - умеренный климат (+45/-45 °С)
УХЛ - умеренный и холодный климат (+40/-60°С).
Цифровая обозначает размещение:
1 - на открытом воздухе
4 - в закрытом помещении с искусственным регулированием климатических условий (вентиляция, отопление).
- EAC**
Евразийское соответствие
Знак обращения, свидетельствующий о том, что продукция, маркированная им, прошла все установленные в технических регламентах Таможенного союза процедуры оценки.

ДОП. ОПЦИИ

- IP54**
Пылевлагозащита
Высокий уровень пылевлагозащиты светильника IP54.
- 90Ra**
Индекс цветопередачи
Светильник со светодиодными линейками, имеющими высокий индекс цветопередачи 90Ra.
- БАП**
Аварийный
Светильники с блоками аварийного питания: Em1 - время работы 1 час, световой поток в аварийном режиме 5%. Em3 - время работы 3 часа, световой поток в аварийном режиме 5%. Res1 - время работы 1 час, световой поток в аварийном режиме 12%.
- Smart**
Датчик движения
Светильник с микроволновым датчиком движения Geniled GL-220V200WMW-MR (для светильников мощностью до 200Вт). Зона действия датчика — до 6 метров. В случае нахождения человека в зоне действия датчик включает светильник. Через 45 (±15) секунд после удаления человека из зоны действия датчик отключает светильник.
- ISO**
С блоком ISO
Светильник с блоком питания с гальванической развязкой Geniled ISO.
- SD**
С блоком SD
Пошаговое управление интенсивностью свечения и потребляемой мощности за счет выключения/включения от/к сети, например, посредством клавишного выключателя. Смена режимов происходит в последовательности: 100%-50%-12%-100%. Для светильников мощностью более 60Вт потребуются 2 блока питания.
- DC12-36В**
Низковольтный
Светильники с напряжением 12В, 24В, 36В производятся на базе линейек 12В. Для объектов с повышенными требованиями к электробезопасности.
- RAL**
Цвет корпуса
Возможность окрашивания корпуса в любой цвет по каталогу RAL.

- LINE**
Магистральное подключение
Светильник комплектуется клеммой для магистрального подключения.
- DEEP**
Комфортный свет
Отражатель глубиной 25мм для равномерной засветки и комфортного восприятия источника света.
- Решетка**
Защитная решетка
Предназначена для защиты светильника от механического воздействия.

ДОП. СИМВОЛЫ

- Минпромторг**
Светильник включен в Реестр промышленной продукции, произведенной на территории РФ (ПП РФ N719), в Единый реестр радиоэлектронной продукции (ПП РФ N878).
- «Золотой Фотон»**
Светильник является победителем/ лауреатом независимой евразийской отраслевой Премии по светотехнике и электротехнике «Золотой Фотон».
- t**
Устройство с протоколом TuYa работает в системе «Умный дом». Интегрируется с приложениями TuYa Smart, Smart Life.
- Алиса**
Устройство работает в системе «Умный дом с Алисой» от Яндекса.
- Smartphone**
Устройством можно управлять со смартфона.

geniled

Полная информация обо всех продуктах Geniled содержится на сайте geniled.ru. Самые свежие новости о компании, новинках в ассортименте, полезную, интересную информацию по светотехнике публикуем в Telegram-канале.

Для удобства наших партнеров мы создали Базу знаний Geniled, где можно быстро найти и скачать необходимую информацию:

- прайс-лист с ценами МИЦ, файлами для удобной загрузки на сайт;
- презентацию о компании;
- видеоролик о производстве;
- каталог продукции;
- презентации продуктов Geniled;
- изображения продукции;
- сертификаты;
- 3D-модели светильников в форматах MAX (Corona), MAX (Vray), OBJ;
- паспорта (руководства по эксплуатации);
- IES-файлы;
- BIM-файлы;
- протоколы испытаний;
- фото и видео реализованных объектов;
- референс-лист;
- записи вебинаров.



#geniled #geniled_russia #geniled_art #geniled_park



База знаний
Geniled



Telegram-канал
Geniled

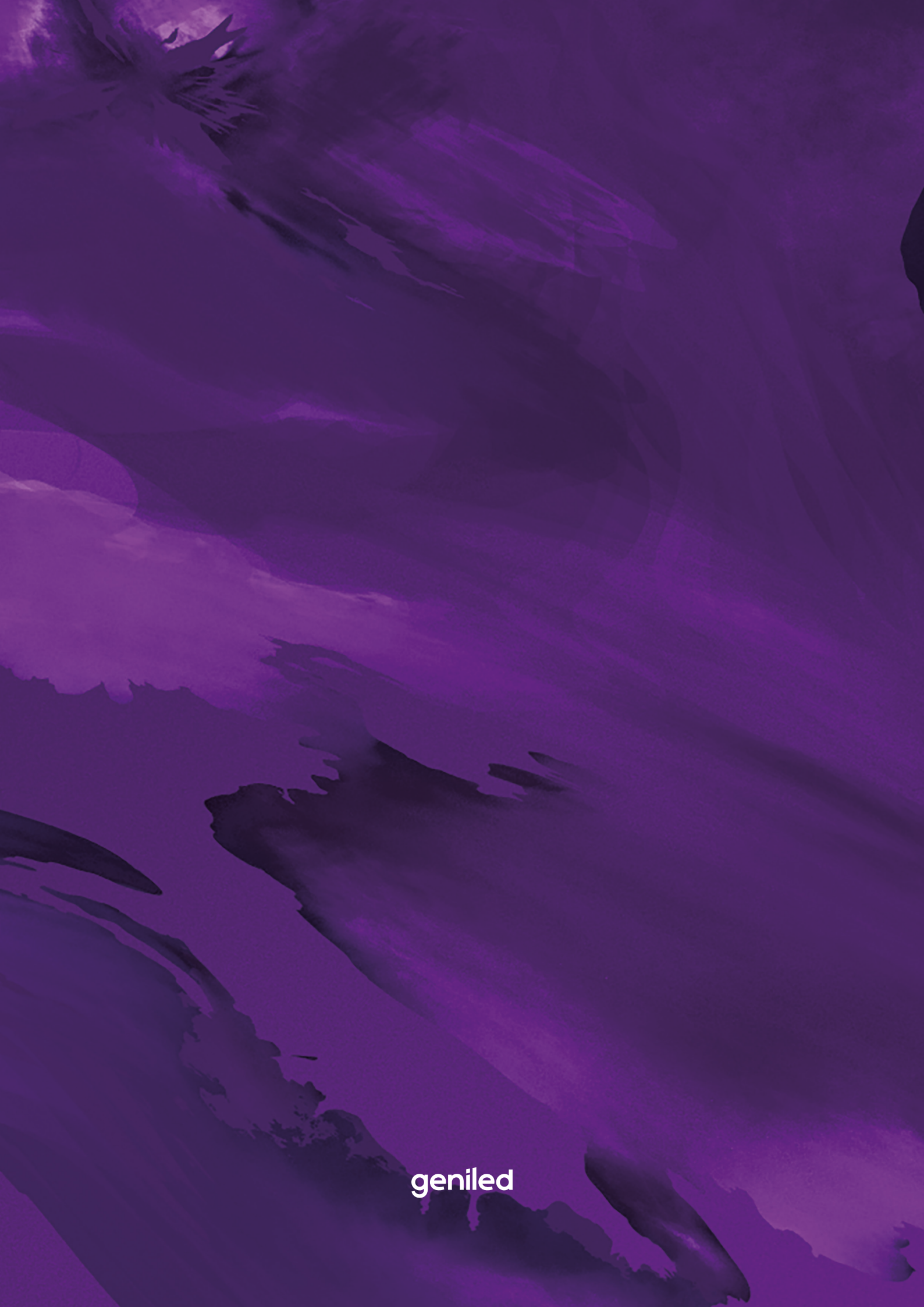

geniled